

# recoVAIR

VAR 60/2 D

VAR 60/2 DW

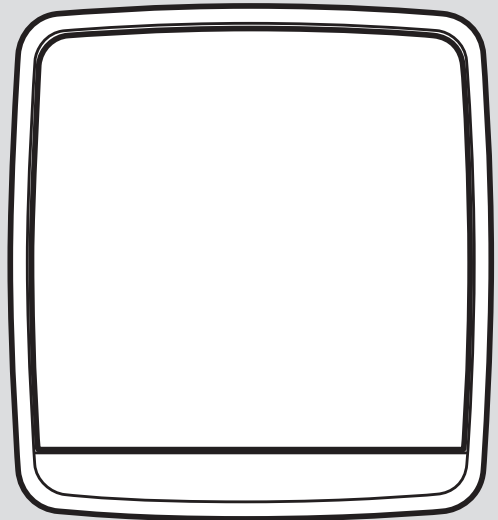

de	Betriebsanleitung .....	3
de	Figures.....	18

# Betriebsanleitung

## Inhalt

<b>1</b>	<b>Sicherheit</b> .....	<b>4</b>	<b>9</b>	<b>Garantie und Kundendienst</b> .....	<b>15</b>
1.1	Bestimmungsgemäße Verwendung.....	4	9.1	Garantie .....	15
1.2	Allgemeine Sicherheitshinweise ....	4	<b>Anhang</b> .....		<b>16</b>
<b>2</b>	<b>Mitgeltende Unterlagen beachten</b> .....	<b>6</b>	<b>A</b>	<b>Störungen beheben</b> .....	<b>16</b>
2.1	Unterlagen aufbewahren .....	6	<b>Stichwortverzeichnis</b> .....		<b>17</b>
2.2	Gültigkeit der Anleitung.....	6			
<b>3</b>	<b>Produktbeschreibung</b> .....	<b>6</b>			
3.1	Bedienelemente .....	6			
3.2	Anzeige .....	7			
3.3	Serialnummer .....	8			
3.4	Aufbau des Produkts .....	8			
3.5	Angabe auf dem Typenschild .....	8			
3.6	CE-Kennzeichnung.....	8			
<b>4</b>	<b>Funktion</b> .....	<b>9</b>			
4.1	Produkt in Betrieb nehmen .....	9			
4.2	Standby-Betrieb .....	9			
4.3	Automatikbetrieb.....	10			
4.4	Überwachungsmodus .....	10			
4.5	manueller Betrieb.....	11			
4.6	Nachtmodus.....	11			
4.7	Intensiv-Lüftungsmodus.....	12			
4.8	Querlüftungsmodus .....	12			
4.9	Be- oder Entlüftungsmodus .....	13			
4.10	Verstopfung der Lüftereinheit bei verunreinigter Außenluft.....	13			
<b>5</b>	<b>Störungsbehebung</b> .....	<b>14</b>			
<b>6</b>	<b>Pflege und Wartung</b> .....	<b>14</b>			
6.1	Filter warten .....	14			
<b>7</b>	<b>Außerbetriebnahme</b> .....	<b>14</b>			
7.1	Produkt vorübergehend außer Betrieb nehmen .....	14			
7.2	Produkt endgültig außer Betrieb nehmen .....	14			
<b>8</b>	<b>Recycling und Entsorgung</b> .....	<b>14</b>			
8.1	Recycling und Entsorgung.....	14			
8.2	Filter entsorgen.....	15			

# 1 Sicherheit

## 1.1 Bestimmungsgemäße Verwendung

Bei unsachgemäßer oder nicht bestimmungsgemäßer Verwendung können Gefahren für Leib und Leben des Benutzers oder Dritter bzw. Beeinträchtigungen des Produkts und anderer Sachwerte entstehen.

Das Produkt ist ausschließlich für die Be- und Entlüftung von Wohnräumen bestimmt. Das Produkt darf nur mit eingesetzten Filtern betrieben werden.

Das Produkt ist nicht für die Be- und Entlüftung von Schwimmbadanlagen geeignet. Aufgrund der hohen Staubbelastung ist der Betrieb des Produkts während der Bauphase nicht zulässig.

Die bestimmungsgemäße Verwendung beinhaltet:

- das Beachten der beiliegenden Betriebsanleitungen des Produkts sowie aller weiteren Komponenten der Anlage
- die Einhaltung aller in den Anleitungen aufgeführten Inspektions- und Wartungsbedingungen.

Dieses Produkt kann von Kindern ab 8 Jahren und darüber sowie von Personen mit verringerten physischen, sensori-

schen oder mentalen Fähigkeiten oder Mangel an Erfahrung und Wissen benutzt werden, wenn sie beaufsichtigt oder bezüglich des sicheren Gebrauchs des Produktes unterwiesen wurden und die daraus resultierenden Gefahren verstehen. Kinder dürfen nicht mit dem Produkt spielen. Reinigung und Benutzer-Wartung dürfen nicht von Kindern ohne Beaufsichtigung durchgeführt werden.

Eine andere Verwendung als die in der vorliegenden Anleitung beschriebene oder eine Verwendung, die über die hier beschriebene hinausgeht, gilt als nicht bestimmungsgemäß. Nicht bestimmungsgemäß ist auch jede unmittelbare kommerzielle und industrielle Verwendung.

### **Achtung!**



Jede missbräuchliche Verwendung ist untersagt.

## 1.2 Allgemeine Sicherheitshinweise

### 1.2.1 Gefahr durch Fehlbedienung

Durch Fehlbedienung können Sie sich selbst und andere gefährden und Sachschäden verursachen.

- ▶ Lesen Sie die vorliegende Anleitung und alle mitgeltenden



Unterlagen sorgfältig durch,  
insb. das Kapitel "Sicherheit"  
und die Warnhinweise.

- ▶ Führen Sie nur diejenigen Tätigkeiten durch, zu denen die vorliegende Betriebsanleitung anleitet.

### **1.2.2 Verletzungsgefahr durch Lüfter**

Die hohe Geschwindigkeit des Lüfters kann zu Verletzungen führen.

- ▶ Stecken Sie niemals Ihre Finger oder andere Gegenstände in die Luftein- und -auslassöffnungen oder zwischen die Lamellen, während das Produkt in Betrieb ist.

### **1.2.3 Brandgefahr durch offene Flammen oder entzündbare Gase**

- ▶ Bringen Sie keine Wärmequellen mit offener Flamme in den Luftstrom des Geräts.
- ▶ Verwenden Sie in der Nähe des Geräts keine Sprays oder anderen brennbaren Gase.

## 2 Mitgeltende Unterlagen beachten

- ▶ Beachten Sie unbedingt alle Betriebsanleitungen, die Komponenten der Anlage beiliegen.

### 2.1 Unterlagen aufbewahren

- ▶ Bewahren Sie diese Anleitung sowie alle mitgeltenden Unterlagen zur weiteren Verwendung auf.

### 2.2 Gültigkeit der Anleitung

Diese Anleitung gilt ausschließlich für:

#### Produkt – Artikelnummer

<b>VAR 60/2 D</b>	0010047340
<b>VAR 60/2 DW</b>	0010047341

## 3 Produktbeschreibung

Das Produkt ist ein dezentrales Wohnungslüftungsgerät für Wohnräume. Die Wohnungslüftereinheit ist mit zwei Sensoren ausgerüstet:

- Einem Feuchtesensor.
- Einem Helligkeitssensor.

Die Wohnungslüftereinheit kann in ein System mit bis zu 16 Wohnungslüftungsgeräten integriert werden.

Für eine balancierte Lüftung muss eine gerade Anzahl von Wohnungslüftereinheiten installiert werden.

Ein Lüftungssystem funktioniert nach dem Leader-Follower-Prinzip.

Das Wohnungslüftungsgerät VAR 60/2 D ist mit folgenden Produkten kompatibel:

- Bedieneinheit VAZ CP/2 oder VAZ CPC/2.

Oder

- Fernbedienung VAZ RC/2.

Das Wohnungslüftungsgerät VAR 60/2 DW ist mit folgenden Produkten kompatibel:

- Bedieneinheit VAZ CPW/2 oder VAZ CPCW/2.

Oder

- Fernbedienung VAZ RC/2.

### 3.1 Bedienelemente

**Gültigkeit:** Bedieneinheit

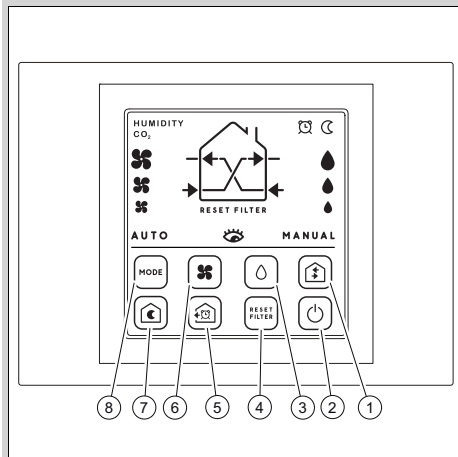

- |   |                                       |   |                                      |
|---|---------------------------------------|---|--------------------------------------|
| 1 | Auswahl des Luftstrommodus            | 5 | Auswahl des Intensiv-Lüftungsmodus   |
| 2 | Entsperrtaste                         | 6 | Manuelle Auswahl der Geschwindigkeit |
| 3 | Auswahl der relativen Feuchteschwelle | 7 | Auswahl des Nachtmodus               |
| 4 | Rücksetzung des Filteralarms          | 8 | Betriebsart wählen                   |

**Gültigkeit:** Fernbedienung

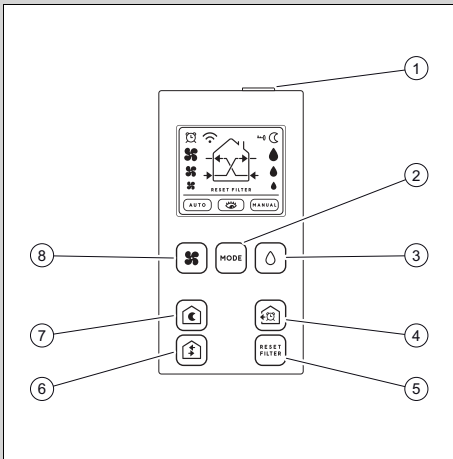

- |   |                                       |   |                                      |
|---|---------------------------------------|---|--------------------------------------|
| 1 | Entsperrtaste                         | 5 | Rücksetzung des Filteralarms         |
| 2 | Betriebsart wählen                    | 6 | Auswahl des Luftstrommodus           |
| 3 | Auswahl der relativen Feuchteschwelle | 7 | Auswahl des Nachtmodus               |
| 4 | Auswahl des Intensiv-Lüftungsmodus    | 8 | Manuelle Auswahl der Geschwindigkeit |

**3.2 Anzeige**

**Gültigkeit:** Fernbedienung

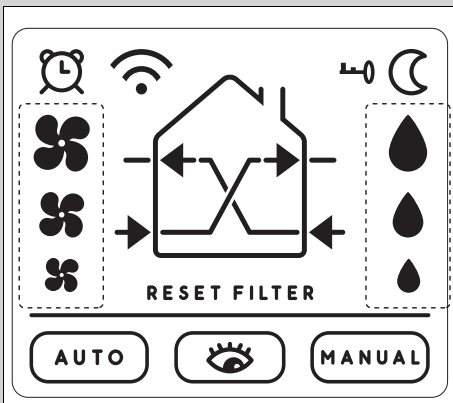

Symbol	Bedeutung
	Display gesperrt
	Nachtmodus aktiviert

Symbol	Bedeutung
	Relative Feuchteschwelle
	Manueller Betrieb aktiv
	Überwachungsmodus aktiviert
	Automatik aktiviert
<b>RESET FILTER</b>	Bestätigung der Rücksetzung des Filteralarms
	Ventilator Drehzahl
	Intensiv-Lüftungsmodus
	Senden eines Signals
	Anzeige des aktuellen Modus

**Gültigkeit:** Bedieneinheit



Symbol	Bedeutung
	Intensiv-Lüftungsmodus aktiviert
	Nachtmodus aktiviert
	Relative Feuchteschwelle
<b>MANUAL</b>	Manueller Betrieb aktiv
	Überwachungsmodus aktiviert
<b>AUTO</b>	Automatik aktiviert
<b>RESET FILTER</b>	Bestätigung der Rücksetzung des Filteralarms
	Ventilator Drehzahl
<b>HUMIDITY</b>	Hohe Feuchteschwelle
<b>CO<sub>2</sub></b>	Hohe CO <sub>2</sub> -Schwelle (wird nur bei Modellen mit CO <sub>2</sub> -Sensor angezeigt)

Symbol	Bedeutung
	Anzeige des aktuellen Modus

### 3.3 Seriennummer

Die Seriennummer steht an zwei verschiedenen Stellen:

- Auf der Innenseite der Haupteinheit.
- Auf der Außenseite der Be- und Entlüftungseinheit.

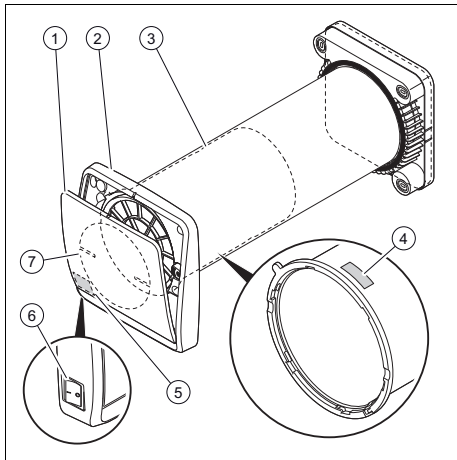

### 3.4 Aufbau des Produkts



- |                              |                           |
|------------------------------|---------------------------|
| 1 Frontblende                | 5 Seriennummer Stelle 2   |
| 2 Haupteinheit               | 6 Ein-/Aus-Schalter (0/I) |
| 3 Be- und Entlüftungseinheit | 7 Verschlussvorrichtung   |
| 4 Seriennummer Stelle 1      |                           |

### 3.5 Angabe auf dem Typenschild

Das Typenschild befindet sich auf der Innenseite der Lüftereinheit.

Angabe auf dem Typenschild	Bedeutung
	Anleitung lesen!
	Schutzklasse II
VAR 60/2 D VAR 60/2 DW	Typenbezeichnung

Angabe auf dem Typenschild	Bedeutung
VAR	Wohnungslüftungsgerät mit Wärmerückgewinnung
60	max. Luftvolumenstrom in m <sup>3</sup> /h
/2	Produktgeneration
D	Dezentral (kabelgebundene Version)
DW	Dezentral (Funkversion)
1 ~ /N	1-phasige Einspeisung
V	Netzspannung
Hz	Netzfrequenz
W	Maximale elektrische Leistungsaufnahme
IP	Schutzgrad
T	Maximale Temperatur

### 3.6 CE-Kennzeichnung



Mit der CE-Kennzeichnung wird dokumentiert, dass die Produkte gemäß der Konformitätserklärung die grundlegenden Anforderungen der einschlägigen Richtlinien erfüllen.

Hiermit erklärt der Hersteller, dass der in der vorliegenden Anleitung beschriebene Funkanagentyp der Richtlinie 2014/53/ EU entspricht.

Der vollständige Text der EU-Konformitätserklärung ist unter der folgenden Internetadresse verfügbar:

<https://www.vaillant-group.com/doc/doc-radio-equipment-directive>



# 4 Funktion

## 4.1 Produkt in Betrieb nehmen

1. Stellen Sie sicher, dass alle Lüftungsgeräte ordnungsgemäß angeschlossen sind.
2. Schalten Sie alle Lüftungsgeräte im Lüftungssystem der Reihe nach am Ein/Aus-Schalter ein.

**Gültigkeit:** Fernbedienung

- Richten Sie die Fernbedienung auf den Leader.

**Gültigkeit:** Bedieneinheit

- Aktivieren Sie die Bedieneinheit, bevor Sie die Lüftereinheiten einschalten.

3. Wählen Sie mit Hilfe des Bedienelements einen Modus aus.

### 4.1.1 Bedeutung der visuellen und akustischen Signale

#### 4.1.1.1 Beschreibung der vom Produkt gesendeten Signale

#### Position der LEDs

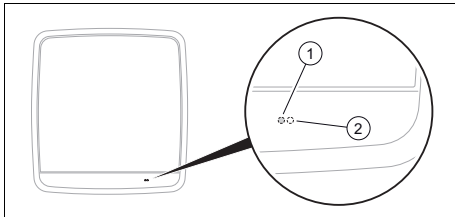

1 Weiße LED      2 Rote LED

Angezeigtes Signal	Zustand	Bedeutung
Weiße LED	Dauerlicht Ausgabe eines akustischen Signals	Empfang eines Befehls
Rote LED	LED blinkt alle 60 Sekunden	Überwachungsmodus
	LED blinkt einmal pro Sekunde	Filteralarm ausgelöst

Angezeigtes Signal	Zustand	Bedeutung
Rote LED	LED leuchtet permanent	Feuchtealarm ausgelöst

Die optischen Alarme sind nur am Tag und am Leader zu sehen. Nachts ist kein optisches Signal zu sehen.

Der Follower zeigt nur dann ein Lichtsignal an, wenn die Kommunikation mit dem Leader nicht funktioniert. In diesem Fall zeigt das Produkt eine permanent leuchtende rote LED an.

### 4.1.2 Relative Feuchteschwelle

Die relative Feuchteschwelle kann auf 40 %, 60 % oder 90 % parametrierbar werden.

Die Betriebsarten bei Überschreiten der Feuchteschwelle werden in den folgenden (→ Seite 10) Kapiteln erläutert.

### 4.1.3 Helligkeitssensor

Das Produkt ist mit einem Helligkeitssensor ausgerüstet, der automatisch erkennt, ob Tag oder Nacht ist.

Der Nachtmodus wird automatisch eingeschaltet.

### 4.1.4 Wärmerückgewinnungsmodus

Das Produkt läuft 70 Sekunden im Entlüftungsmodus und 70 Sekunden im Belüftungsmodus im umgekehrten Zyklus.



#### Hinweis

Dies ist der Standardmodus des Produkts.

## 4.2 Standby-Betrieb

**Gültigkeit:** Fernbedienung

Die Fernbedienung schaltet auf Standby und wird nach 60 Sekunden Inaktivität gesperrt. Daraufhin erscheint das Symbol  im Display.

- Drücken Sie die Taste an der Oberseite der Fernbedienung, um sie zu entsperren.

**Gültigkeit:** Bedieneinheit

Die Bedieneinheit schaltet auf Standby und wird nach 10 Sekunden Inaktivität gesperrt.

- ▶ Drücken Sie zum Entsperren .

Es dauert 40 Sekunden, bis sich die Frontblende öffnet bzw. schließt, wenn das Lüftungssystem ein- bzw. ausgeschaltet wird.

### 4.3 Automatikbetrieb

- ▶ Rufen Sie den Automatikmodus auf. Drücken Sie dazu , bis die folgende Anzeige erscheint.

#### Anzeige des Automatikmodus

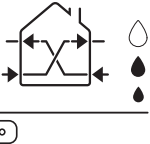
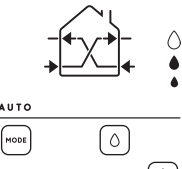
Mit der Fernbedienung	Mit der Bedieneinheit
	

Im Automatikmodus kann die Taste  zur Auswahl der gewünschten relativen Feuchteschwelle aktiviert werden.

- ▶ Drücken Sie , um die relative Feuchteschwelle auszuwählen.

Wenn der Automatikmodus aktiv ist, sind Feuchte- und Helligkeitssensor aktiv. Die Lüftungsgeräte arbeiten selbstständig.



#### Hinweis

Der Automatikmodus wird für den Standardbetrieb des Lüftungssystems empfohlen.

## Beschreibung der Funktionen des Automatikmodus

Feuchte- oder CO <sub>2</sub> -Gehalt*	Reaktion des Lüftungssystems	
Standard	Tag	Die Lüftereinheiten laufen mit einer Geschwindigkeit der Stufe 1, die Wärmerückgewinnung ist aktiv.
	Nacht	Die Lüftereinheiten laufen auf der Nachtgeschwindigkeitsstufe, die Wärmerückgewinnung ist aktiv.
Über den parametrieren Werten	Tag	Die Lüftereinheiten laufen mit einer Geschwindigkeit der Stufe 2, die Wärmerückgewinnung ist aktiv.
	Nacht	Die Lüftereinheiten laufen nur im Querlüftungsmodus Leader/Follower mit einer Geschwindigkeit im Nachtmodus.

\* Betrifft nur Modelle mit CO<sub>2</sub>-Sensor

### 4.4 Überwachungsmodus

- ▶ Rufen Sie den Überwachungsmodus auf. Drücken Sie dazu , bis die folgende Anzeige erscheint.

#### Überwachungsmodus anzeigen

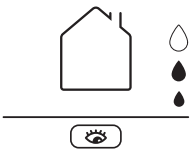
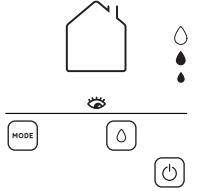
Mit der Fernbedienung	Mit der Bedieneinheit
	

Durch den Überwachungsmodus kann die Taste  zur Auswahl der relativen Feuchteschwelle aktiviert werden.

- ▶ Drücken Sie , um die relative Feuchteschwelle auszuwählen.



### Hinweis

Die Verwendung dieses Modus wird empfohlen, wenn die Wärmerückgewinnung nicht erforderlich ist, die Räume jedoch gelüftet werden müssen, um ein Stagnieren der Luft und einen zu hohen Feuchtegehalt zu vermeiden, beispielsweise in unbewohnten Zweiwohnungen oder während des Urlaubs.

## Anzeige des manuellen Modus

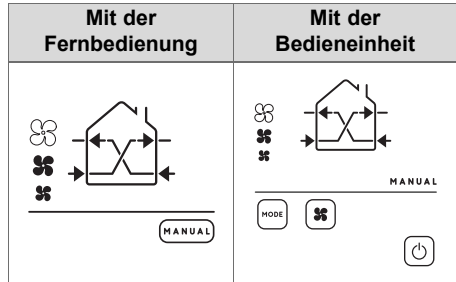

Im manuellen Modus kann die Taste zur Auswahl der Lüftungsgeschwindigkeit aktiviert werden.

- ▶ Drücken Sie , um die Lüftungsgeschwindigkeit auszuwählen.

Wenn dieser Modus aktiviert wird, werden Feuchte- und Helligkeitssensor deaktiviert und die Lüftungsgeräte laufen mit Wärmerückgewinnung. Der manuelle Modus bleibt aktiviert, bis eine andere Betriebsart ausgewählt wird.

## Beschreibung der Funktionen des Ferienmodus

Feuchte- oder CO <sub>2</sub> -Gehalt*	Reaktion des Lüftungssystems	
Standard	Tag	Die Lüftereinheiten sind im Standby-Betrieb, die Frontblende ist geschlossen.
	Nacht	
Über den parametrieren Werten	Tag	Die Lüftereinheiten laufen mit einer Geschwindigkeit der Stufe 2, die Wärmerückgewinnung ist aktiv.
	Nacht	Die Lüftereinheiten laufen nur im Querlüftungsmodus Leader/Follower mit einer Geschwindigkeit im Nachtmodus.

\* Betrifft nur Modelle mit CO<sub>2</sub>-Sensor



### Hinweis

Die Verwendung dieser Einstellung wird empfohlen, wenn Sie die Wärmerückgewinnungsfunktion unabhängig vom Feuchtegehalt im Raum nutzen oder eine feste Geschwindigkeit für das gesamte Lüftungssystem definieren möchten.





## 4.5 manueller Betrieb

- ▶ Rufen Sie den manuellen Modus auf. Drücken Sie dazu , bis die folgende Anzeige erscheint.

## 4.6 Nachtmodus

- ▶ Rufen Sie den Nachtmodus auf. Drücken Sie dazu , bis die folgende Anzeige erscheint.

## Anzeige des Nachtmodus

Mit der Fernbedienung	Mit der Bedieneinheit
	
	 

Wenn der Nachtmodus aktiviert wird, laufen die Lüftungsgeräte und gewinnen Wärme mit der minimalen Geschwindigkeit zurück, bis ein anderer Modus ausgewählt wird.





Wenn der Nachtmodus aktiviert ist, sind alle Feuchte- und Helligkeitssensoren nicht aktiv.

 **Hinweis**  
Der Nachtmodus wird empfohlen, wenn die Umgebung sehr ruhig ist und nur das Geräusch des Lüftungsgeräts zu hören ist.

## 4.7 Intensiv-Lüftungsmodus

- Rufen Sie den Intensiv-Lüftungsmodus auf. Drücken Sie dazu , bis die folgende Anzeige erscheint.

### Anzeige des Intensiv-Lüftungsmodus

Mit der Fernbedienung	Mit der Bedieneinheit
	
	 

Wenn der Intensiv-Lüftungsmodus aktiviert wird, laufen alle Lüfereinheiten 20 Minuten lang mit maximaler Geschwindigkeit. Bei Zyklusende gehen die Lüfereinheiten

wieder auf die parametrisierten Einstellungen zurück.



 **Hinweis**  
Der Intensiv-Lüftungsmodus wird empfohlen, um starke Gerüche oder Abluft punktuell schnell abzuführen.

## 4.8 Querlüftungsmodus

- Rufen Sie den Querlüftungsmodus auf. Drücken Sie dazu , bis die folgende Anzeige erscheint.

- ◁ Wenn Sie  drücken, ändert sich der Lüftungsmodus. Er wechselt von Leader/Follower zu Follower/Leader.

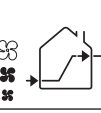
### Anzeige des Modus zur Parametrierung der Querlüftung

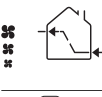
Modus	Mit der Fernbedienung	Mit der Bedieneinheit
Leader/Follower		
Follower/Leader		

 **Hinweis**  
Der Leader ist durch den linken Pfeil dargestellt.

Durch den Querlüftungsmodus kann die Taste  zur Auswahl der Lüftungsgeschwindigkeit aktiviert werden.

- Drücken Sie , um die Lüftungsgeschwindigkeit auszuwählen.

Bei aktivierter Querlüftung erzeugen die Wohnungslüftungsgeräte dauerhaft einen Luftstrom ohne Wärmerückgewinnung.

- Modus Leader/Follower:

- Der Leader und die synchronen Follower führen Frischluft zu, während alle anderen Wohnungslüftereinheiten die Abluft abführen.
- Modus Follower/Leader:
  - Der Leader und die synchronen Follower führen die Abluft ab, während alle anderen Wohnungslüftereinheiten Frischluft zuführen.



#### Hinweis

Der Querlüftungsmodus wird empfohlen, um Gerüche in einem Raum wie beispielsweise der Küche einzuschließen.

Dieser Modus kann ebenso in den Sommermonaten dazu verwendet werden, Frischluft von außen zuzuführen.

### 4.9 Be- oder Entlüftungsmodus

- Rufen Sie den Be- oder Entlüftungsmodus auf. Drücken Sie dazu , bis eine der folgenden Anzeigen erscheint.

#### Anzeige des Be- oder Entlüftungsmodus

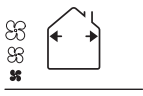
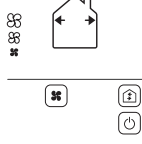
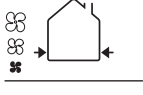
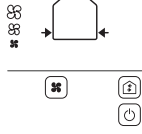
Modus	Mit Fernbedienung	Mit der Bedieneinheit
Entlüftung		
Belüftung		

Im Be- oder Entlüftungsmodus kann die Taste  zur Auswahl der Lüftungsgeschwindigkeit aktiviert werden.

- Drücken Sie , um die Lüftungsgeschwindigkeit auszuwählen.



#### Hinweis

Der Entlüftungsmodus wird empfohlen, um starke Gerüche oder Abluft punktuell schnell abzuführen.

Der Belüftungsmodus wird empfohlen, um den Raum unabhängig von der Außentemperatur schnell zu lüften.

### 4.10 Verstopfung der Lüftereinheit bei verunreinigter Außenluft



#### Vorsicht!

#### Gefahr von Sachschäden durch unsachgemäße Handhabung!

Die Verschlussvorrichtung des Lüftungsgeräts ist empfindlich und muss mit Vorsicht gehandhabt werden.

- Lösen Sie die Verschlussvorrichtung vorsichtig von ihrem Halter, um sie nicht zu beschädigen.

Für den Fall extrem verunreinigter Außenluft wird mit den Wohnungslüftereinheiten eine Verschlussvorrichtung mitgeliefert, um das Einbringen verunreinigter Luft in die Räume zu verhindern.

**Bedingung:** Extrem verunreinigte Außenluft

- Schalten Sie das Produkt aus.
- Befolgen Sie die Anweisungen im Anhang (→ Seite 18), um die Verschlussvorrichtung zu installieren.
- Wiederholen Sie diese Schritte bei allen Produkten des Lüftungssystems.

## 5 Störungsbehebung

Siehe Tabelle zur Störungsbehebung im Anhang. (→ Seite 16)

## 6 Pflege und Wartung

### 6.1 Filter warten



#### **Gefahr!**

#### **Lebensgefahr durch Stromschlag**

- ▶ Schalten Sie das Produkt über den Ein-/Ausschalter aus.
  - ▶ Schalten Sie das Produkt spannungsfrei, indem Sie alle Stromversorgungen allpolig abschalten (z.B. Sicherung oder Leitungsschutzschalter).
1. Führen Sie die Instandhaltungs- und Wartungsarbeiten an den Filtern ungefähr alle 4 Monate durch (also nach etwa 3000 Betriebsstunden).
    - ◁ Wenn Wartungsarbeiten an den Filtern erforderlich sind, blinkt die LED des Leaders einmal pro Sekunde rot. Das Lüftungssystem funktioniert normal im gewählten Modus. Es können keine Einstellungen des Lüftungssystems geändert werden, solange die Filterwartung nicht durchgeführt wurde.
  2. Drücken Sie , wenn die Wartungsarbeit an den Filtern durchgeführt wurde.

## 7 Außerbetriebnahme

### 7.1 Produkt vorübergehend außer Betrieb nehmen

1. Schalten Sie das Produkt über den Ein-/Aus-Schalter aus.
2. Schalten Sie das Produkt spannungsfrei, indem Sie alle Stromversorgungen allpolig abschalten (z. B. Sicherung oder Leitungsschutzschalter).

### 7.2 Produkt endgültig außer Betrieb nehmen

- ▶ Lassen Sie das Produkt von einem Fachhandwerker endgültig außer Betrieb nehmen.

## 8 Recycling und Entsorgung

### 8.1 Recycling und Entsorgung

Dieses Produkt ist ein elektrisches bzw. elektronisches Gerät im Sinne der EU-Richtlinie 2012/19/EU. Das Gerät wurde unter Verwendung von hochwertigen Materialien und Komponenten entwickelt und hergestellt. Diese sind recycel- und wiederverwendbar.

Informieren Sie sich über die in ihrem Land geltenden Bestimmungen zur getrennten Sammlung von Elektro-/Elektronik-Altgeräten. Durch die korrekte Entsorgung von Altgeräten werden Umwelt und Menschen vor möglichen negativen Folgen geschützt.

#### **Verpackung entsorgen**

- ▶ Entsorgen Sie die Verpackung ordnungsgemäß.
- ▶ Beachten Sie alle relevanten Vorschriften.

#### **Produkt entsorgen**

- ▶ Entsorgen Sie das Produkt und dessen Zubehör ordnungsgemäß.
- ▶ Beachten Sie alle relevanten Vorschriften.



■ Wenn das Produkt mit diesem Symbol gekennzeichnet ist:

- ▶ Entsorgen Sie das Produkt in diesem Fall nicht über den Hausmüll.
- ▶ Geben Sie stattdessen das Produkt an einer Sammelstelle für Elektro- oder Elektronik-Altgeräte ab.
- ▶ Die Kosten der Entsorgung hat der Hersteller durch das Abführen einer Gebühr übernommen.
- ▶ Wenn Sie das Produkt über den Handel (z. B. Elektro- oder Baumarkt) bzw. Online-Versandhandel erworben haben, dann können Sie das Produkt unentgeltlich über den Händler, bei dem Sie das Produkt erworben haben, entsorgen lassen.

### **Personenbezogene Daten löschen**

Personenbezogene Daten (z. B. Online-Anmeldedaten) können durch unbefugte Dritte missbräuchlich verwendet werden.

Wenn das Produkt personenbezogene Daten enthält:

- ▶ Stellen Sie sicher, dass sich weder auf dem Produkt noch im Produkt personenbezogene Daten befinden, bevor Sie das Produkt entsorgen.

### **8.2 Filter entsorgen**

- ▶ Entsorgen Sie die alten Filter im Hausmüll.
- ▶ Beachten Sie alle geltenden Vorschriften.

## **9 Garantie und Kundendienst**

### **9.1 Garantie**

Informationen zur Herstellergarantie erfragen Sie unter der auf der Rückseite angegebenen Kontaktadresse.

Kontaktdaten für unseren Kundendienst finden Sie unter der auf der Rückseite angegebenen Adresse oder unter [www.vaillant.de](http://www.vaillant.de).

# Anhang

## A Störungen beheben

Störung	mögliche Ursache	Störungsbehebung
Der Leader startet nicht.	<ul style="list-style-type: none"><li>– Das Produkt ist ausgeschaltet.</li></ul>	<ul style="list-style-type: none"><li>– Stellen Sie sicher, dass das Produkt eingeschaltet ist. Die Ein/Aus-Taste (I/O) muss sich in der Stellung Ein (I) befinden.</li></ul>
Der Follower startet nicht.	<ul style="list-style-type: none"><li>– Das Produkt ist ausgeschaltet.</li></ul>	<ul style="list-style-type: none"><li>– Stellen Sie sicher, dass der Leader und die Follower eingeschaltet sind. Die Ein/Aus-Taste (I/O) muss sich in der Stellung Ein (I) befinden.<ul style="list-style-type: none"><li>– Wenn der Leader ausgeschaltet wird, schalten sich die Follower nach 10-minütiger Kommunikationsunterbrechung ebenfalls aus.</li><li>– Wenn ein Follower ausgeschaltet wird, laufen die anderen Produkt weiter.</li></ul></li></ul>
Das Produkt startet, empfängt jedoch kein Signal von der Fernbedienung.	<ul style="list-style-type: none"><li>– Die Batterien sind nicht richtig in der Fernbedienung eingelegt oder fehlen.</li><li>– Stellen Sie sicher, dass die Batterien in der Fernbedienung geladen sind.</li><li>– Nur der Leader empfängt Informationen.</li></ul>	<ul style="list-style-type: none"><li>– Legen Sie die Batterien in die Fernbedienung ein.</li><li>– Wechseln Sie die Batterien in der Fernbedienung.</li><li>– Richten Sie die Fernbedienung auf den Leader.</li></ul>
Das Produkt startet, empfängt das Signal von der Fernbedienung, der Ventilator funktioniert jedoch nicht.	<ul style="list-style-type: none"><li>– Das Produkt ist noch nicht gestartet.</li><li>– Das Produkt ist im Überwachungsmodus.</li></ul>	<ul style="list-style-type: none"><li>– Warten Sie 40 Sekunden, damit sich das Produkt in Betrieb setzt.</li><li>– Stellen Sie sicher, dass das Produkt nicht im Überwachungsmodus ist.</li></ul>
Das Produkt empfängt kein Signal von der Fernbedienung und die rote LED blinkt.	<ul style="list-style-type: none"><li>– Der Filter muss gereinigt werden.</li><li>– Die Batterien sind nicht richtig in der Fernbedienung eingelegt oder fehlen.</li></ul>	<ul style="list-style-type: none"><li>– Reinigen Sie die Filter nach den Anweisungen im Wartungskapitel.</li><li>– Legen Sie die Batterien in die Fernbedienung ein.</li></ul>
Das Produkt läuft nur im Querlüftungsmodus Leader/Follower in der Nacht oder auf Geschwindigkeitsstufe 2 mit aktiver Wärmerückgewinnung am Tag.	<ul style="list-style-type: none"><li>– Die gewählte Feuchteschwelle ist nicht geeignet.</li></ul>	<ul style="list-style-type: none"><li>– Erhöhen Sie die Feuchteschwelle.</li></ul>



# Stichwortverzeichnis

<b>A</b>	
Artikelnummer .....	8
<b>B</b>	
Bestimmungsgemäße Verwendung .....	4
<b>C</b>	
CE-Kennzeichnung .....	8
<b>E</b>	
Entsorgung .....	14–15
<b>R</b>	
Recycling .....	14
<b>S</b>	
Serialnummer .....	8
<b>U</b>	
Unterlagen .....	6

# Figures

## 1 Dichtungsfilter bei Dichtigkeitstest in der Anlage oder bei extremer Verunreinigung installieren

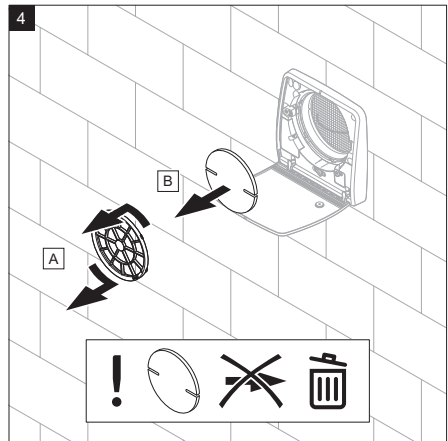
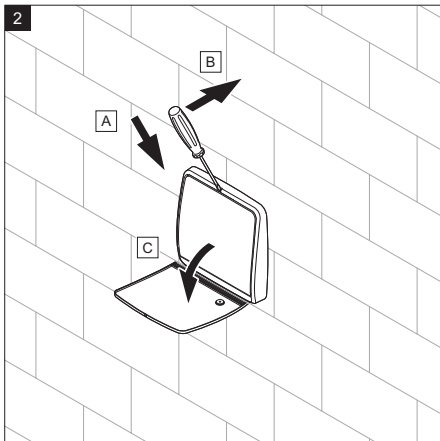
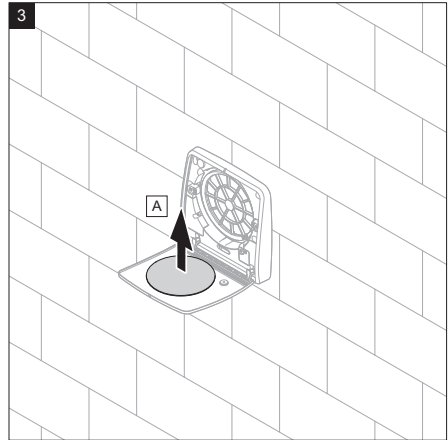
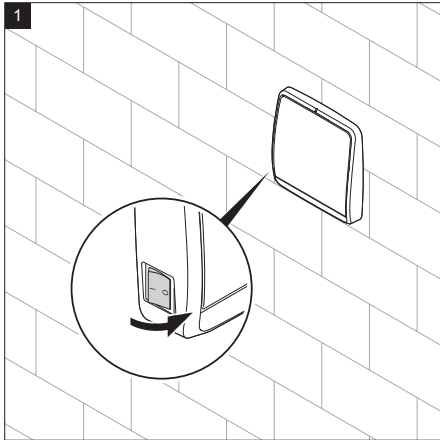

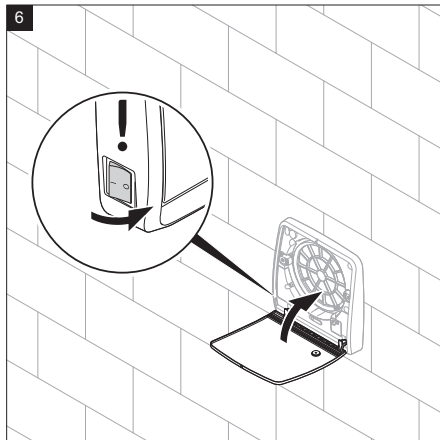
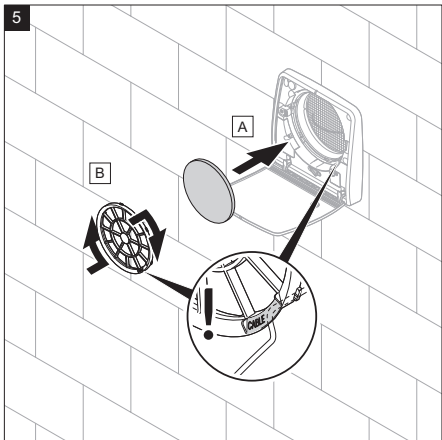

## 2 Filter warten

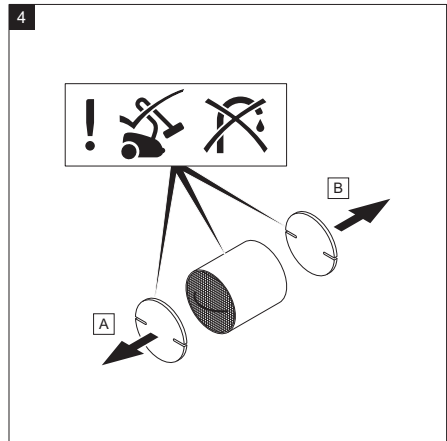
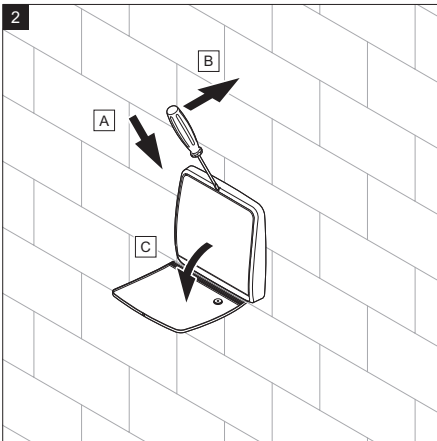
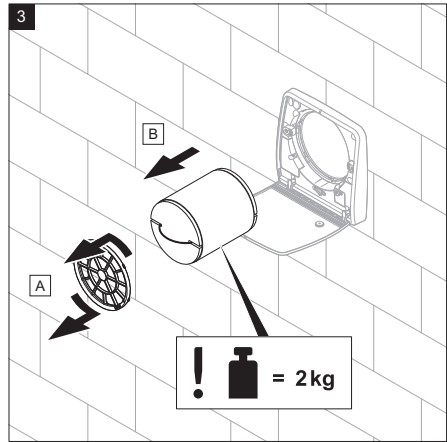
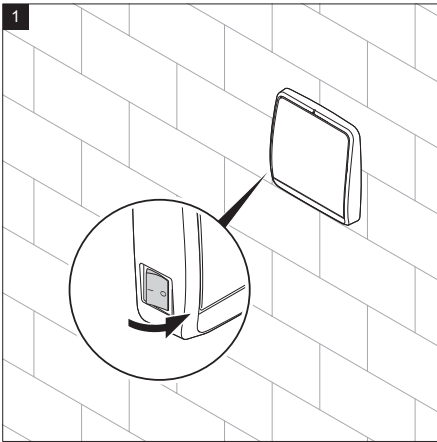

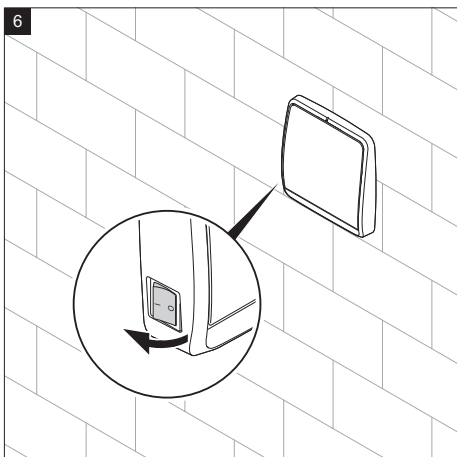
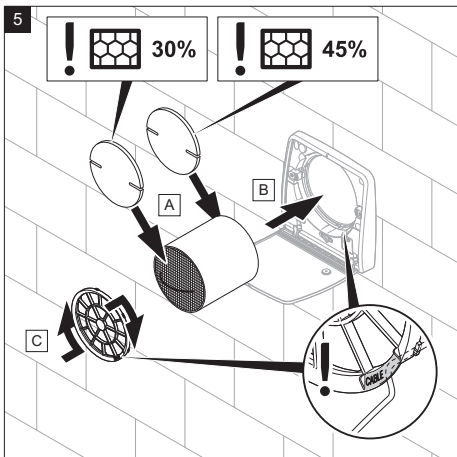





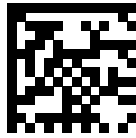

8000010936\_03

**Herausgeber/Hersteller**

**Vaillant GmbH**

Berghauser Str. 40 ■ D-42859 Remscheid ■ Deutschland, Germany

Tel. +49 2191 18 0 ■ Fax +49 2191 18 2810

info@vaillant.de ■ www.vaillant.de

© Diese Anleitungen, oder Teile davon, sind urheberrechtlich geschützt und dürfen nur mit schriftlicher Zustimmung des Herstellers vervielfältigt oder verbreitet werden.

Technische Änderungen vorbehalten.