



# myVAILLANT connect

VR 940f

- de** Installationsanleitung
- es** Instrucciones de instalación
- fr** Notice d'installation
- it** Istruzioni per l'installazione
- nl** Installatiehandleiding
- pl** Instrukcja instalacji
- en** Figures
- en** Country specifics

de	Installationsanleitung.....	3
es	Instrucciones de instalación ....	10
fr	Notice d'installation.....	17
it	Istruzioni per l'installazione.....	24
nl	Installatiehandleiding .....	31
pl	Instrukcja instalacji.....	38
en	Figures.....	45
en	Country specifics.....	49

# Installationsanleitung

## 1 Sicherheit

### 1.1 Bestimmungsgemäße Verwendung

Bei unsachgemäßer oder nicht bestimmungsgemäßer Verwendung können Beeinträchtigungen des Produkts und anderer Sachwerte entstehen.

Das Produkt dient zur Steuerung Ihrer Heizungsanlage. Das Wi-Fi Gateway wird über WLAN mit Ihrem Router verbunden und stellt eine Verbindung der Heizungsanlage mit dem Internet her.

Die bestimmungsgemäße Verwendung beinhaltet:

- das Beachten der beiliegenden Betriebs-, Installations- und Wartungsanleitungen des Produkts sowie aller weiteren Komponenten der Anlage
- die Installation und Montage entsprechend der Produkt- und Systemzulassung
- die Einhaltung aller in den Anleitungen aufgeführten Inspektions- und Wartungsbedingungen.

Die bestimmungsgemäße Verwendung umfasst außerdem die Installation gemäß IP-Schutzart.

Dieses Produkt kann von Kindern ab 8 Jahren sowie von Personen mit verringerten physischen, sensorischen oder mentalen Fähigkeiten oder Mangel an Erfahrung und Wissen benutzt werden, wenn sie beaufsichtigt oder bezüglich des sicheren Gebrauchs des Produktes unterwiesen wurden und die daraus resultierenden Gefahren verstehen. Kinder dürfen nicht mit dem Produkt spielen. Reinigung und Benutzerwartung dürfen nicht von Kindern ohne Beaufsichtigung durchgeführt werden.

Das Produkt mit einem anderen als dem mitgelieferten Netzteil oder dem Anschlusskabel zum direkten Anschluss an den Wärmeerzeuger zu verwenden ist nicht bestimmungsgemäß.

Eine andere Verwendung als die in der vorliegenden Anleitung beschriebene oder eine Verwendung, die über die hier beschriebene hinausgeht, gilt als nicht bestimmungsgemäß. Nicht bestimmungsgemäß ist auch jede unmittelbare kommerzielle und industrielle Verwendung.

### **Achtung!**

Jede missbräuchliche Verwendung ist untersagt.

## 1.2 Gefahr durch Fehlbedienung

Durch Fehlbedienung können Sie sich selbst und andere gefährden und Sachschäden verursachen.

- ▶ Lesen Sie die vorliegende Anleitung und alle mitgeltenden Unterlagen sorgfältig durch, insb. das Kapitel „Sicherheit“ und die Warnhinweise.
- ▶ Führen Sie als Betreiber nur diejenigen Tätigkeiten durch, zu denen die vorliegende Anleitung anleitet, und die nicht mit dem Symbol  gekennzeichnet sind.

## 1.3 Sicherheitshinweise Netzteil

**Bedingung:** Das Produkt wird mit dem mitgelieferten Netzteil installiert.

- ▶ Verwenden Sie das Netzteil nur in Innenräumen.
- ▶ Betreiben Sie das Netzteil nicht in Feuchtbereichen oder im Regen.
- ▶ Wenn das Netzteil sichtbare Schäden aufweist oder defekt ist, dann dürfen Sie es nicht betreiben.
- ▶ Halten Sie das Netzteil, seine Einzelteile und das Verpackungsmaterial von Kindern fern.

- ▶ Schließen Sie das Netzteil nur an, wenn die Netzspannung der Steckdose mit der Angabe auf dem Typenschild übereinstimmt.
- ▶ Schließen Sie das Netzteil nur an eine gut zugängliche Steckdose an, damit Sie das Netzteil bei einem Störfall schnell vom Stromnetz trennen können.
- ▶ Das Netzteil erwärmt sich während des Betriebs. Decken Sie das Netzteil nicht mit Gegenständen ab und sorgen Sie für eine ausreichende Belüftung.
- ▶ Das äußere Anschlusskabel des Netzteils kann nicht ersetzt werden. Wenn das Anschlusskabel beschädigt ist, dann müssen Sie das Netzteil entsorgen.



## 1.4 -- Sicherheit/Vorschriften

Beachten Sie folgende Hinweise, wenn Arbeiten am Schaltkasten des Wärmeerzeugers notwendig sind:

### 1.4.1 Lebensgefahr durch Stromschlag

Wenn Sie spannungsführende Komponenten berühren, dann besteht Lebensgefahr durch Stromschlag.

Bevor Sie am Produkt arbeiten:

- 
- 
- ▶ Ziehen Sie den Netzstecker.
  - ▶ Oder schalten Sie das Produkt spannungsfrei, indem Sie alle Stromversorgungen abschalten (elektrische Trennvorrichtung mit mindestens 3 mm Kontaktöffnung, z. B. Sicherung oder Leitungsschutzschalter).
  - ▶ Sichern Sie gegen Wiedereinschalten.
  - ▶ Warten Sie mindestens 3 min, bis sich die Kondensatoren entladen haben.
  - ▶ Prüfen Sie auf Spannungsfreiheit.

#### **1.4.2 Risiko eines Sachschadens durch Frost**

- ▶ Installieren Sie das Produkt nicht in frostgefährdeten Räumen.

#### **1.4.3 Risiko eines Sachschadens durch ungeeignetes Werkzeug**

- ▶ Verwenden Sie fachgerechtes Werkzeug.

#### **1.4.4 Vorschriften (Richtlinien, Gesetze, Normen)**

- ▶ Beachten Sie die nationalen Vorschriften, Normen, Richtlinien, Verordnungen und Gesetze.

## 2 Hinweise zur Dokumentation

### 2.1 Mitgeltende Unterlagen beachten

- ▶ Beachten Sie unbedingt alle Betriebs- und Installationsanleitungen, die Komponenten der Anlage beiliegen.
- ▶ Beachten Sie die landesspezifischen Hinweise im Anhang Country Specifics.

### 2.2 Unterlagen aufbewahren

- ▶ Geben Sie diese Anleitung sowie alle mitgeltenden Unterlagen an den Anlagenbetreiber weiter.

### 2.3 Gültigkeit der Anleitung

Diese Anleitung gilt ausschließlich für:

#### Produkt - Artikelnummer

VR 940f	0020292012
---------	------------

## 3 Produktbeschreibung

### 3.1 CE-Kennzeichnung



Mit der CE-Kennzeichnung wird dokumentiert, dass die Produkte gemäß der Konformitätserklärung die grundlegenden Anforderungen der einschlägigen Richtlinien erfüllen.

Hiermit erklärt der Hersteller, dass der in der vorliegenden Anleitung beschriebene Funkanlagentyp der Richtlinie 2014/53/EU entspricht. Der vollständige Text der EU-Konformitätserklärung ist unter der folgenden Internetadresse verfügbar: <http://www.vaillant-group.com/doc/doc-radio-equipment-directive/>.

## 3.2 Recycling und Entsorgung



Wenn das Produkt mit diesem Zeichen gekennzeichnet ist, dann gehört es nach Ablauf der Nutzungsdauer nicht in den Hausmüll.

- ▶ Geben Sie stattdessen das Produkt an einem Sammelpunkt für das Recycling von Elektro- oder Elektronik-Altgeräten ab.

Weitere Informationen, wo Sie Elektro- und Elektronik-Altgeräte abgeben können, erhalten Sie bei Stadt- oder Gemeindeverwaltungen oder bei Müllentsorgungsbetrieben.

### 3.3 Symbole auf dem Typenschild

Symbol	Bedeutung
	Schutzklasse III

### 3.4 Symbole auf dem Typenschild des Netzteils

Symbol	Bedeutung
	Schutzklasse II
	Verwendung nur in Innenräumen
	Polarität des Kleinspannungssteckers

## 4 Installation

### 4.1 Montage- und Installationsvoraussetzungen prüfen

- ▶ Prüfen Sie:
  - WLAN-Signal vorhanden
  - Routing und Sicherheitsparameter im IP-Netzwerk: Ports 80, 123 und 443 freigegeben für ausgehende Verbindungen
  - Dynamische IP-Adressierung (DHCP) verfügbar

- Montageort und Verkabelung des Wi-Fi Gateways mit dem Wärme-erzeuger ist nicht öffentlich zugäng-lich
- Internetanschluss für dauerhafte In-ternetkommunikation vorhanden
- WLAN-Router verfügt über eine akti-vierte Firewall
- WLAN-Netzwerk ist verschlüsselt, siehe Technische Daten
- ggf. eBUS-Leitung zugänglich
- ggf. freie Steckdose vorhanden

## 4.2 Installationsschritte beachten

1. Beachten Sie die Installationsschritte in der Bildanleitung am Ende dieses Buches.

**Bedingung:** Sie wollen das Produkt mit dem Internet verbinden.

- ▶ Halten Sie die Taste neben der LED drei bis zehn Sekunden lang gedrückt.
  - ◁ Das Produkt befindet sich nun für 15 Minuten im Koppelmodus.
- ▶ Für weitere Anweisungen folgen Sie der myVAILLANT App.

**Bedingung:** Sie wollen das Produkt mit einem kom-patiblen Funk-Raumthermostat verbinden.

- ▶ Drücken Sie die Taste neben der LED ein Mal kurz.
  - ◁ Das Produkt befindet sich nun für 3 Minuten im Koppelmodus.
- ▶ Drücken Sie innerhalb der 3 Minuten die Systemtaste des in Reichweite be-findlichen Raumthermostats.

## 4.3 Bedeutung der Leuchtdiode (LED)

LED	Status	Bedeutung
grün	blinkend	Das Produkt startet.
blau	schnell bli- kend	Das Produkt befin- det sich im WLAN- Koppelmodus.
blau	leuchtend	Das Produkt ist mit dem Internet verbunden und betriebsbereit.

LED	Status	Bedeutung
grün	leuchtend	Das Produkt ist betriebsbereit, aber nicht mit dem Internet verbunden.
blau	blinkend	Softwareaktualisie- rung des Produkts wird ausgeführt.
orange	langsam blinkend	Das Produkt befin- det sich im Raum- thermostat-Kop- pelmodus.
rot	leuchtend	Internetverbindung wurde getrennt/ Fehler.

## 4.4 Hintergrundinformation

Für weiterführende Informationen zum Produkt und zum System können Sie die folgende Internetseite aufrufen:

- [www.myvaillant.com](http://www.myvaillant.com)

Die Kommunikation zwischen iPhone, iPad, Apple Watch, HomePod oder Mac und dem HomeKit-kompatiblen VR 940f wird durch HomeKit-Technologie geschützt.

Die Verwendung des Works with Apple-Abzeichens bedeutet, dass das Produkt so entwickelt wurde, dass es mit der im Ab-zeichen genannten Technologie funk-tioniert, und dass es vom Entwickler zerti-fiziert wurde, die Leistungsstandards von Apple zu erfüllen. Apple ist nicht verant-wortlich für den Betrieb des Produkts oder seine Konformität mit Sicherheits- und Re-gulierungsstandards.

Apple, Apple Watch, HomeKit, HomePod, iPad, Mac und iPhone sind Marken von Apple Inc., eingetragen in den USA und anderen Ländern und Regionen.

Für den vollen Funktionsumfang ist die Nutzung der myVAILLANT App erforder-lich.

Bei bestehender Internetverbindung wird die Software auf dem Wi-Fi Gateway in regelmäßigen Abständen automatisch aktualisiert.

## 4.5 Lizenzen abfragen

Dieses Produkt enthält Free and Open Source Software. Die entsprechenden Lizenzinformationen sind auf dem Wi-Fi Gateway gespeichert und können mit Hilfe der myVAILLANT App angezeigt werden.

Den Quellcode können Sie gegen eine Bearbeitungsgebühr unter folgender Adresse anfordern:

opensource@myvaillant.com

Dieses Angebot gilt drei Jahre ab dem Kaufdatum, bzw. mindestens für den Zeitraum, in dem wir Support für das Wi-Fi Gateway anbieten.

## 5 Reparatur

### 5.1 Anschlusskabel austauschen

- ▶ Wenn Sie das Anschlusskabel austauschen, dann verwenden Sie ausschließlich das original Anschlusskabel vom Hersteller (Artikelnummer 0020299966 oder 0020299967).

### 5.2 Netzteil austauschen

- ▶ Wenn Sie das Netzteil austauschen, dann verwenden Sie ausschließlich das original Netzteil vom Hersteller (Artikelnummer 0020292010 oder 0020292011).

## 6 Außerbetriebnahme

1. Deaktivieren Sie das Produkt in der myVAILLANT App.
2. Setzen Sie das Produkt auf die Werkseinstellungen zurück, indem Sie die Taste neben der LED mindestens 10 Sekunden lang gedrückt halten.
  - ◁ Die LED geht aus, sobald der Rücksetzvorgang startet.
  - ◁ Ihre Informationen und Einstellungen werden gelöscht.
  - ◁ Die Verbindung zu gekoppelten Funk-Raumthermostaten wird gelöscht.

3. Nehmen Sie das Produkt außer Betrieb.

## 7 Kundendienst

Die Kontaktdaten unseres Kundendienstes finden Sie auf der Rückseite, im Anhang oder auf unserer Website.

Keine Software ist perfekt, deshalb arbeiten wir für Sie stetig an weiteren Verbesserungen. Wenn Sie Hinweise auf eine Schwachstelle oder Sicherheitslücke finden, bitten wir um Nachricht an:

secure@myvaillant.com

## 8 Technische Daten

### Technische Daten Wi-Fi Gateway

<b>Bemessungsspannung</b>	5 ... 24 V ---
<b>Anforderung an die Spannungsversorgung *</b>	ES1 bzw. PS1 gemäß IEC 62368-1
<b>Funkfrequenzbänder</b>	868,0 – 868,6 MHz, 869,4 – 869,65 MHz
<b>Funkfrequenzband WLAN</b>	2,4 GHz
<b>Funkfrequenzleistung bei 868,0 – 868,6 MHz (e.r.p. max.)</b>	6,6 dBm
<b>Funkfrequenzleistung bei 869,4 – 869,65 MHz (e.r.p. max.)</b>	6,9 dBm
<b>Funkfrequenzleistung WLAN (e.r.p. max.)</b>	17,5 dBm
<b>Kanäle WLAN</b>	1 – 13
<b>WLAN-Verschlüsselung</b>	WPA2-PSK, WPA3 personal
<b>IP-Zuweisung</b>	DHCP
<b>Maximale Umgebungstemperatur</b>	50 °C
<b>Kleinspannungsleitung (Busleitung) – Querschnitt</b>	≥ 0,75 mm <sup>2</sup>
<b>Höhe</b>	96 mm
<b>Breite</b>	122 mm
<b>Tiefe</b>	36 mm



<b>Schutzart</b>	IP 21
<b>Schutzklasse</b>	III
<b>Zulässiger Verschmutzungsgrad der Umgebung</b>	2



**Hinweis**

\* gilt für den Einsatz mit Anschlusskabel für den direkten Anschluss an den Wärmeerzeuger.

**Technische Daten Steckernetzteil**

<b>Bemessungsspannung</b>	120 ... 230 V <sub>AC</sub>
<b>Bemessungsstrom</b>	0,3 A
<b>Ausgangsgleichspannung</b>	5 V
<b>Ausgangsgleichstrom max.</b>	1 A
<b>Netzfrequenz</b>	50/60 Hz
<b>Schutzart</b>	IP 20
<b>Schutzklasse</b>	II
<b>Zulässiger Verschmutzungsgrad der Umgebung</b>	2

# Instrucciones de instalación

## 1 Seguridad

### 1.1 Utilización adecuada

Su uso incorrecto o utilización inadecuada puede provocar daños en el producto u otros bienes materiales.

El producto sirve para controlar su instalación de calefacción. El gateway Wi-Fi se conecta con su router a través de WLAN y establece una conexión de la instalación de calefacción con Internet.

La utilización adecuada implica:

- Tenga en cuenta las instrucciones de funcionamiento, instalación y mantenimiento del producto y de todos los demás componentes de la instalación
- Realizar la instalación y el montaje conforme a la homologación del producto y del sistema.
- Cumplir todas las condiciones de revisión y mantenimiento recogidas en las instrucciones.

La utilización adecuada implica, además, realizar la instalación conforme al tipo de protección IP.

Este producto puede ser utilizado por niños a partir de 8 años, así como por personas con capacidades físicas, sensoriales o mentales disminuidas o con falta de experiencia y conocimientos, si son vigilados o han sido instruidos respecto al uso seguro del producto y comprenden los peligros derivados del mismo. No deje que los niños jueguen con el producto. No permita que los niños efectúen la limpieza y el mantenimiento sin vigilancia.

No está permitida la conexión directa del producto al generador de calor con una fuente de alimentación distinta a la suministrada o el cable de conexión.

Una utilización que no se corresponda con o que vaya más allá de lo descrito en las presentes instrucciones se considera inadecuada. También se considera inadecuada cualquier utilización directamente comercial o industrial.

### **¡Atención!**

Se prohíbe todo uso abusivo del producto.

## 1.2 Peligro por un uso incorrecto

El uso incorrecto puede poner en peligro tanto a usted como a otras personas y ocasionar daños materiales.

- ▶ Lea atentamente las presentes instrucciones y toda la documentación adicional, especialmente el capítulo "Seguridad" y las notas de advertencia.
- ▶ Como usuario, realice solo aquellas operaciones a las que se refieren las presentes instrucciones y que no están marcadas con el símbolo .

## 1.3 Nota de advertencia sobre seguridad de la fuente de alimentación

**Condición:** El producto se instala con la fuente de alimentación suministrada.

- ▶ Utilice la fuente de alimentación solo en interiores.
- ▶ No utilice la fuente de alimentación en áreas húmedas o bajo la lluvia.
- ▶ No utilice la fuente de alimentación si presenta daños visibles o está defectuosa.
- ▶ Mantenga la fuente de alimentación, sus componentes y el material de embalaje fuera del alcance de los niños.

- ▶ Conecte la fuente de alimentación únicamente cuando la tensión de red de la toma de corriente coincida con la indicada en la placa de características.
- ▶ Conecte la fuente de alimentación únicamente a una toma de corriente de fácil acceso para poder desconectarla rápidamente en caso de avería.
- ▶ La fuente de alimentación se calienta durante el funcionamiento. No cubra la fuente de alimentación con objetos y procure una ventilación suficiente.
- ▶ El cable de conexión exterior de la fuente de alimentación no puede reemplazarse. Si el cable de conexión está dañado, deseche la fuente de alimentación.



## 1.4 -- Seguridad/normativa

Observe las siguientes indicaciones cuando sea necesario trabajar en la caja de la electrónica del generador de calor:

### 1.4.1 Peligro de muerte por electrocución

Si toca los componentes conductores de tensión, existe peligro de descarga eléctrica.

Antes de realizar cualquier trabajo en el producto:

- 
- 
- ▶ Retire el enchufe de red.
  - ▶ O deje el producto sin tensión desconectando todos los suministros de corriente (dispositivo de separación eléctrica con una abertura de contacto de al menos 3 mm, p. ej., fusibles o disyuntores).
  - ▶ Asegúrelo para impedir que se pueda conectar accidentalmente.
  - ▶ Espere al menos 3 min hasta que los condensadores se hayan descargado.
  - ▶ Verifique que no hay tensión.

#### **1.4.2 Riesgo de daños materiales causados por heladas**

- ▶ No instale el producto en estancias con riesgo de heladas.

#### **1.4.3 Riesgo de daños materiales por el uso de herramientas inadecuadas**

- ▶ Utilice la herramienta apropiada.

#### **1.4.4 Disposiciones (directivas, leyes, normas)**

- ▶ Observe las disposiciones, normas, directivas, ordenanzas y leyes nacionales.

## 2 Observaciones sobre la documentación

### 2.1 Consulta de la documentación adicional

- ▶ Tenga en cuenta sin excepción todos los manuales de uso e instalación que acompañan a los componentes de la instalación.
- ▶ Tenga en cuenta las indicaciones específicas de cada país incluidas en el anexo Country Specifics.

### 2.2 Conservación de la documentación

- ▶ Entregue estas instrucciones y toda la documentación de validez paralela al usuario de la instalación.

### 2.3 Validez de las instrucciones

Estas instrucciones son válidas únicamente para:

#### Aparato - Referencia del artículo

VR 940f

0020292012

## 3 Descripción del aparato

### 3.1 Homologación CE



Con el distintivo CE se certifica que los productos cumplen los requisitos básicos de las directivas aplicables conforme figura en la declaración de conformidad.

Por la presente, el fabricante declara que el tipo de instalación radioeléctrica descrita en las presentes instrucciones cumple con la directiva 2014/53/CE. El texto íntegro de la declaración de conformidad de la UE está disponible bajo el siguiente link: <http://www.vaillant-group.com/doc/doc-radio-equipment-directive/>.

## 3.2 Reciclaje y eliminación



Si el producto está identificado con este símbolo, no debe tirarse a la basura doméstica una vez finalizada su vida útil.

- ▶ En lugar de ello, hágalo llegar a un punto de recogida de residuos con reciclaje de aparatos eléctricos o electrónicos usados.

Si precisa más información sobre dónde depositar los aparatos eléctricos y electrónicos, consulte a las autoridades municipales o a la empresa de eliminación de residuos de la zona.

### 3.3 Símbolos en la placa de características

Símbolo	Significado
	Clase de protección III

### 3.4 Símbolos situados en la placa de características de la fuente de alimentación

Símbolo	Significado
	Clase de protección II
	Uso solo en interiores
	Polaridad del conector de tensión baja

## 4 Instalación

### 4.1 Comprobar los requisitos de montaje e instalación

- ▶ Compruebe lo siguiente:
  - Hay señal WLAN
  - Parámetros de enrutamiento y seguridad en la red IP: puertos 80, 123 y 443 habilitados para las conexiones salientes
  - Dirección IP dinámica (**DHCP**) disponible

- El lugar de instalación y el cableado del gateway Wi-Fi con el generador de calor no son accesibles públicamente
- Conexión a Internet para una comunicación de Internet duradera existente
- Router WLAN cuenta con un cortafuegos activado
- La red WLAN está cifrada, véanse los datos técnicos
- Dado el caso, cable eBUS accesible
- Dado el caso, toma de corriente libre disponible

## 4.2 Observe los pasos de instalación

1. Tenga en cuenta los pasos de montaje de las imágenes al final de este libro.

**Condición:** Desea conectar el producto a Internet.

- ▶ Mantenga pulsada la tecla situada junto al LED de tres a diez segundos.
  - ◀ El producto se encuentra en modo de conexión durante 15 minutos.
- ▶ Para más instrucciones, siga lo indicado en la aplicación myVAILLANT.

**Condición:** Desea conectar el producto a un termostato de ambiente inalámbrico compatible.

- ▶ Pulse una vez brevemente la tecla situada junto al LED.
  - ◀ El producto se encuentra en modo de conexión durante 3 minutos.
- ▶ Durante esos 3 minutos, pulse la tecla de sistema del termostato de ambiente que se encuentra al alcance.

## 4.3 Significado del diodo luminoso (LED)

LED	Estado	Significado
verde	intermitente	El producto arranca.
azul	parpadea rápidamente	El producto se encuentra en el modo de conexión WLAN.

LED	Estado	Significado
azul	iluminado	El producto está conectado a Internet y operativo.
verde	iluminado	El producto está operativo, pero no está conectado a Internet.
azul	intermitente	Se ejecuta la actualización del software del producto.
naranja	parpadea lentamente	El producto se encuentra en el modo de conexión termostato de ambiente.
rojo	iluminado	Se ha desconectado la conexión a Internet / Error de conexión a Internet.

## 4.4 Información general

Para más información sobre el producto y el sistema, consulte la siguiente página de Internet:

- [www.myvaillant.com](http://www.myvaillant.com)

La comunicación entre iPhone, iPad, Apple Watch, HomePod o Mac y el VR 940f compatible con HomeKit es soportada por la tecnología HomeKit.

La placa de Works with Apple señala que el producto se ha desarrollado de forma que funcione con la tecnología que indica y que han sido certificados por el desarrollador para cumplir los estándares de rendimiento de Apple. Apple no es responsable del funcionamiento del producto ni de su conformidad con los estándares de seguridad y regulación.

Apple, Apple Watch, HomeKit, HomePod, iPad, Mac y iPhone son marcas de Apple Inc., introducidas en EE. UU. y otros países y regiones.

Para toda la gama de funciones es obligatorio el uso de la aplicación myVAILLANT.

Con una conexión a Internet existente, el software del gateway Wi-Fi se actualiza automáticamente en intervalos regulares.

## 4.5 Solicitar licencias

Este producto contiene software libre y de código abierto. La información de la licencia correspondiente está almacenada en el gateway Wi-Fi y se puede mostrar con ayuda de la aplicación myVAILLANT. Puede solicitar el código fuente a cambio de una tasa de tramitación en la siguiente dirección:

opensource@myvaillant.com

Esta oferta es válida durante tres años a partir de la fecha de compra, o al menos durante el periodo en que ofrecemos asistencia para el gateway Wi-Fi.

## 5 Reparación

### 5.1 Sustitución del cable de conexión

- ▶ Al sustituir el cable de conexión, utilice exclusivamente un cable de conexión original del fabricante (referencia del artículo 0020299966 o 0020299967).

### 5.2 Sustituir la fuente de alimentación

- ▶ Si tiene que sustituir la fuente de alimentación, sustitúyala exclusivamente por una fuente de alimentación original del fabricante (referencia del artículo 0020292010 o 0020292011).

## 6 Puesta fuera de servicio

1. Desactive el producto en la aplicación myVAILLANT.
2. Restablezca los ajustes de fábrica del producto manteniendo pulsada la tecla situada junto al LED durante al menos 10 segundos.
  - ◁ El LED se apaga en cuanto comienza el reinicio.
  - ◁ Su información y configuración se eliminarán.

- ◁ La conexión con los termostatos de ambiente inalámbricos vinculados se eliminará.

3. Ponga el producto fuera de servicio.

## 7 Servicio de Asistencia Técnica

Los datos de contacto de nuestro Servicio de Asistencia Técnica se encuentran al dorso, en el anexo o en nuestro sitio web.

Ningún software es perfecto, por lo que trabajamos constantemente para que pueda disfrutar de mejoras adicionales. Si se notifica un defecto o un fallo de seguridad, deberá comunicarse a la dirección:

secure@myvaillant.com

## 8 Datos técnicos

### Datos técnicos del gateway Wi-Fi

<b>Tensión asignada</b>	5 ... 24 V $\overline{---}$
<b>Requisito del suministro de tensión *</b>	ES1 o PS1 según IEC 62368-1
<b>Bandas de radiofrecuencia</b>	868,0 – 868,6 MHz, 869,4 – 869,65 MHz
<b>Banda de radiofrecuencia WLAN</b>	2,4 GHz
<b>Potencia de la radiofrecuencia a 868,0 – 868,6 MHz (e.r.p. máx.)</b>	6,6 dBm
<b>Potencia de la radiofrecuencia a 869,4 – 869,65 MHz (e.r.p. máx.)</b>	6,9 dBm
<b>Potencia de la radiofrecuencia WLAN (e.r.p. máx.)</b>	17,5 dBm
<b>Canales WLAN</b>	1 – 13
<b>Cifrado WLAN</b>	WPA2-PSK, WPA3 personal
<b>Asignación IP</b>	DHCP
<b>Máxima temperatura ambiente</b>	50 °C

<b>Cable de baja tensión (línea de bus): transversal</b>	≥ 0,75 mm <sup>2</sup>
<b>Altura</b>	96 mm
<b>Longitud</b>	122 mm
<b>Profundidad</b>	36 mm
<b>Tipo de protección</b>	IP 21
<b>Clase de protección</b>	III
<b>Nivel de suciedad autorizado</b>	2



#### **Indicación**

\* Se aplica al uso con cable de conexión para la conexión directa al generador de calor.

### **Datos técnicos fuente de alimentación**

<b>Tensión asignada</b>	120 ... 230 V <sub>CA</sub>
<b>Corriente asignada</b>	0,3 A
<b>Tensión continua de salida</b>	5 V
<b>Corriente continua máx. de salida</b>	1 A
<b>Frecuencia de red</b>	50/60 Hz
<b>Tipo de protección</b>	IP 20
<b>Clase de protección</b>	II
<b>Nivel de suciedad autorizado</b>	2



# Notice d'installation

## 1 Sécurité

### 1.1 Utilisation conforme

Toute utilisation incorrecte ou non conforme risque d'endommager le produit et d'autres biens matériels.

Le produit sert à commander l'installation de chauffage. La passerelle Wi-Fi est reliée au routeur en Wi-Fi. Elle sert à connecter l'installation de chauffage à Internet.

L'utilisation conforme du produit suppose :

- le respect des notices d'utilisation, d'installation et de maintenance du produit ainsi que des autres composants de l'installation
- une installation et un montage conformes aux critères d'homologation du produit et du système
- le respect de toutes les conditions d'inspection et de maintenance qui figurent dans les notices.

L'utilisation conforme de l'appareil suppose, en outre, une installation conforme à l'indice de protection IP.

Ce produit peut être utilisé par des enfants âgés d'au moins 8 ans ainsi que des personnes

qui ne sont pas en pleine possession de leurs capacités physiques, sensorielles ou mentales, ou encore qui manquent d'expérience ou de connaissances, à condition qu'elles aient été formées pour utiliser le produit en toute sécurité, qu'elles comprennent les risques encourus ou qu'elles soient correctement encadrées. Les enfants ne doivent pas jouer avec ce produit. Le nettoyage et l'entretien courant ne doivent surtout pas être effectués par des enfants sans surveillance.

L'utilisation du produit avec un module d'alimentation autre que celui fourni ou avec un câble de raccordement direct au générateur de chaleur sera considérée comme non conforme à l'usage.

Toute utilisation autre que celle décrite dans la présente notice ou au-delà du cadre stipulé dans la notice sera considérée comme non conforme. Toute utilisation directement commerciale et industrielle sera également considérée comme non conforme.

### **Attention !**

Toute utilisation abusive est interdite.

## 1.2 Danger en cas d'erreur de manipulation

Toute erreur de manipulation présente un danger pour vous-même, pour des tiers et peut aussi provoquer des dommages matériels.

- ▶ Lisez soigneusement la présente notice et l'ensemble des documents complémentaires applicables, et tout particulièrement le chapitre « Sécurité » et les avertissements.
- ▶ En votre qualité d'utilisateur, vous n'êtes autorisé à effectuer que les tâches abordées dans la présente notice qui ne sont pas repérées par le symbole .

## 1.3 Avertissements de sécurité relatifs au module d'alimentation

**Condition:** Le produit est installé avec l'alimentation électrique fournie.

- ▶ Utilisez le module d'alimentation exclusivement à l'intérieur.
- ▶ N'utilisez pas le module d'alimentation dans des zones humides ou sous la pluie.
- ▶ Si le module d'alimentation est visiblement endommagé ou défectueux, vous ne devez pas l'utiliser.

- ▶ Tenez le module d'alimentation, ses pièces constitutives et tout le matériel d'emballage à distance des enfants.
- ▶ Ne raccordez pas le module d'alimentation sans vous être assuré que la tension secteur de la prise correspond aux informations de la plaque signalétique.
- ▶ Branchez le module d'alimentation sur une prise accessible, afin de pouvoir le débrancher rapidement du réseau électrique en cas de problème.
- ▶ Le module d'alimentation monte en température en cours de fonctionnement. Ne couvrez pas le module d'alimentation avec un quelconque objet et veillez à ce que son environnement immédiat doit suffisamment ventilé.
- ▶ Le câble de raccordement extérieur du module d'alimentation ne peut pas être remplacé. Si le câble de raccordement est endommagé, le module d'alimentation est inutilisable.

## 1.4 --

### Sécurité/prescriptions

Conformez-vous aux consignes suivantes si vous êtes amené à intervenir sur le boîtier électrique du générateur de chaleur :

#### 1.4.1 Danger de mort par électrocution

Si vous touchez les composants conducteurs, vous vous exposez à une électrocution mortelle.

Avant d'intervenir sur le produit :

- ▶ Débranchez la fiche de secteur.
- ▶ Vous pouvez aussi mettre le produit hors tension en coupant toutes les sources d'alimentation électrique (séparateur électrique avec un intervalle de coupure d'au moins 3 mm, par ex. fusible ou disjoncteur de protection).
- ▶ Sécurisez l'appareil pour éviter toute remise sous tension.
- ▶ Attendez au moins 3 min, pour que les condensateurs se déchargent.
- ▶ Vérifiez que le système est bien hors tension.

#### 1.4.2 Risque de dommages matériels sous l'effet du gel

- ▶ N'installez pas le produit dans une pièce exposée à un risque de gel.

#### 1.4.3 Risque de dommages matériels en cas d'outillage inadapté

- ▶ Servez-vous d'un outil approprié.

#### 1.4.4 Prescriptions (directives, lois, normes)

- ▶ Veuillez respecter les prescriptions, normes, directives, décrets et lois en vigueur dans le pays.

## 2 Remarques relatives à la documentation

### 2.1 Respect des documents complémentaires applicables

- ▶ Conformez-vous impérativement à toutes les notices d'utilisation et d'installation qui accompagnent les composants de l'installation.
- ▶ Tenez compte des consignes spécifiques au pays qui figurent dans l'annexe Country Specifics.

### 2.2 Conservation des documents

- ▶ Remettez cette notice et l'ensemble des documents complémentaires applicables à l'utilisateur.

### 2.3 Validité de la notice

Cette notice s'applique exclusivement aux modèles suivants :

#### Produit - référence d'article

VR 940f	0020292012
---------	------------

## 3 Description du produit

### 3.1 Marquage CE



Le marquage CE atteste que les produits satisfont aux exigences de base des directives applicables conformément à la déclaration de conformité.

Le fabricant atteste que le type d'installation de radiocommunication décrit dans la présente notice est conforme à la directive 2014/53/UE. Le texte de la déclaration de conformité CE figure dans son intégralité à l'adresse Internet suivante : <http://www.vaillant-group.com/doc/doc-radio-equipment-directive/>

## 3.2 Recyclage et mise au rebut



Si le produit porte ce symbole, cela signifie qu'il ne doit pas être jeté avec les déchets ménagers lorsqu'il n'est plus utilisable.

- ▶ Ce produit doit être remis à un point de collecte pour le recyclage des appareils électriques ou électroniques.

Pour obtenir de plus amples informations sur les points de collecte des appareils électriques et électroniques, adressez-vous à votre commune, votre communauté d'agglomération ou à votre entreprise de collecte des déchets.

### 3.3 Symboles figurant sur la plaque signalétique

Symbole	Signification
	Classe de protection III

### 3.4 Symboles sur la plaque signalétique du module d'alimentation

Symbole	Signification
	Indice de protection II
	Usage intérieur uniquement
	Polarité du connecteur basse tension

## 4 Installation

### 4.1 Contrôle des conditions de montage et d'installation

- ▶ Vérifiez que :
  - Signal Wi-Fi présent
  - Routage et paramètres de sécurité du réseau IP : ports 80, 123 et 443 autorisés pour les connexions sortantes
  - Adressage IP dynamique (DHCP) disponible

- Local d'installation et câblage de la passerelle Wi-Fi avec le générateur de chaleur non accessibles librement
- Connexion Internet de communication permanente disponible
- Routeur Wi-Fi équipé d'un pare-feu activé
- Réseau Wi-Fi crypté , voir caractéristiques techniques
- Ligne éventuellement eBUS accessible
- Prise libre éventuellement disponible

## 4.2 Respect des étapes d'installation

1. Tenez compte des étapes d'installation de la notice illustrée à la fin de ce livret.

**Condition:** Vous voulez connecter le produit à Internet.

- ▶ Maintenez la touche située à côté de la DEL enfoncée pendant trois à dix secondes.
  - ◀ Le produit bascule alors en mode d'appairage pour une durée de 15 minutes.
- ▶ Pour des consignes supplémentaires, reportez-vous à l'application myVAILLANT.

**Condition:** Vous voulez connecter le produit à un thermostat d'ambiance sans fil compatible.

- ▶ Appuyez brièvement sur la touche à côté de la DEL.
  - ◀ Le produit bascule alors en mode d'appairage pour une durée de 3 minutes.
- ▶ Appuyez sur la touche système du thermostat d'ambiance situé à portée dans un délai de 3 minutes.

## 4.3 Signification de la diode électroluminescente (DEL)

LED	État actuel	Signification
vert	Clignotante	Le produit se met en marche.
bleu	Signal clignotant rapide	Le produit est en mode d'appairage Wi-Fi.
bleu	allumée	Le produit est connecté à Internet et opérationnel.
vert	allumée	Le produit est opérationnel, mais il n'est pas connecté à Internet.
bleu	Clignotante	Mise à jour du logiciel du produit en cours.
orange	Signal clignotant lent	Le produit est en mode d'appairage avec le thermostat d'ambiance.
rouge	allumée	La connexion Internet a été coupée/il y a un défaut.

## 4.4 Informations de fond

Pour de plus amples informations sur le produit et le système, rendez-vous sur le site Internet suivant :

- [www.myvaillant.com](http://www.myvaillant.com)

La communication entre l'iPhone, l'iPad, l'Apple Watch, le HomePod ou le Mac et le VR 940f compatible HomeKit est protégée par la technologie HomeKit.

L'icône Works with Apple indique que le produit a été spécialement étudié pour être compatible avec la technologie évoquée, mais aussi que le fabricant certifie qu'il est conforme aux standards de performances Apple. Apple n'est aucunement responsable du fonctionnement du produit ou de sa conformité aux standards de sécurité et de régulation.

Apple, Apple Watch, HomeKit, HomePod, iPad, Mac et iPhone sont des marques d'Apple Inc. déposées aux États-Unis

ainsi que dans d'autres pays et régions du monde.

Pour bénéficier de l'ensemble des fonctions, il faut l'application myVAILLANT.

En présence d'une connexion Internet, le logiciel de la passerelle Wi-Fi se met automatiquement à jour régulièrement.

## 4.5 Demande de licence

Ce produit renferme un logiciel gratuit en open source. Les informations de licence correspondantes sont enregistrées sur la passerelle Wi-Fi et peuvent être consultées avec l'application myVAILLANT.

Vous pouvez vous procurer le code source à l'adresse suivante, moyennant des frais de traitement :

[opensource@myvaillant.com](mailto:opensource@myvaillant.com)

Cette offre est valable pour une durée de trois ans à compter de la date d'achat, et au moins aussi longtemps que nous garantirons le support pour la passerelle Wi-Fi.

## 5 Réparation

### 5.1 Remplacement du câble de raccordement

- ▶ Si vous devez changer le câble de raccordement, faites en sorte d'utiliser exclusivement un câble de raccordement d'origine du fabricant (référence d'article 0020299966 ou 0020299967).

### 5.2 Remplacement du module d'alimentation

- ▶ Si vous devez changer le module d'alimentation, faites en sorte d'utiliser exclusivement un module d'alimentation d'origine du fabricant (référence d'article 0020292010 ou 0020292011).

## 6 Mise hors service

1. Désactivez le produit dans l'application myVAILLANT.
2. Appuyez sur la touche située à côté de la DEL pendant au moins 10 secondes pour réinitialiser le produit et restaurer les réglages d'usine.
  - ◁ La DEL s'éteint dès que la procédure de réinitialisation commence.
  - ◁ Vos réglages et vos informations sont supprimés.
  - ◁ La connexion au thermostat d'ambiance sans fil appairé est supprimée.
3. Éteignez le produit.

## 7 Service après-vente

Les coordonnées de notre service client figurent au verso, en annexe ou sur notre site Internet.

Aucun logiciel n'est parfait et nous nous efforçons donc de l'améliorer en permanence. Si vous constatez un point faible ou une faille de sécurité, merci de nous faire parvenir un message à l'adresse suivante : [secure@myvaillant.com](mailto:secure@myvaillant.com)

## 8 Caractéristiques techniques

### Caractéristiques techniques de la passerelle Wi-Fi

Tension nominale	5 ... 24 V $\overline{\text{---}}$
Exigences relatives à la tension d'alimentation*	ES1 ou PS1 conformément à la directive IEC 62368-1
Bandes de fréquence radio	868,0 – 868,6 MHz, 869,4 – 869,65 MHz
Bande de fréquence radio WiFi	2,4 GHz
Puissance radio à 868,0 – 868,6 MHz (e.r.p. max.)	6,6 dBm

<b>Puissance radio à 869,4 – 869,65 MHz (e.r.p. max.)</b>	6,9 dBm
<b>Puissance radio WiFi (e.r.p. max.)</b>	17,5 dBm
<b>Canaux WiFi</b>	1 – 13
<b>Cryptage Wi-Fi</b>	WPA2-PSK, WPA3 personal
<b>Affectation IP</b>	DHCP
<b>Température ambiante maximale</b>	50 °C
<b>Ligne à très basse tension (ligne de bus) – section</b>	≥ 0,75 mm <sup>2</sup>
<b>Hauteur</b>	96 mm
<b>Largeur</b>	122 mm
<b>Profondeur</b>	36 mm
<b>Type de protection</b>	IP 21
<b>Classe de protection</b>	III
<b>Niveau de pollution admissible de l'environnement</b>	2



#### **Remarque**

\*\* Valable pour une utilisation avec câble de raccordement pour raccordement direct au générateur de chaleur.

### **Caractéristiques techniques du module d'alimentation enfichable**

<b>Tension nominale</b>	120 ... 230 V <sub>CA</sub>
<b>Courant assigné</b>	0,3 A
<b>Courant continu en sortie</b>	5 V
<b>Courant continu max. en sortie</b>	1 A
<b>Fréquence du réseau</b>	50/60 Hz
<b>Type de protection</b>	IP 20
<b>Classe de protection</b>	II
<b>Niveau de pollution admissible de l'environnement</b>	2

# Istruzioni per l'installazione

## 1 Sicurezza

### 1.1 Uso previsto

Tuttavia, in caso di utilizzo inappropriato o non conforme alle disposizioni il prodotto e altri beni possono essere danneggiati.

Il prodotto serve a comandare il vostro impianto di riscaldamento. Il gateway Wi-Fi è collegato al router tramite WLAN e stabilisce una connessione tra l'impianto di riscaldamento e Internet.

L'uso previsto comprende:

- Il rispetto delle istruzioni per l'uso, l'installazione e la manutenzione del prodotto e di tutti gli altri componenti dell'impianto
- L'installazione e il montaggio nel rispetto dell'omologazione dei prodotti e del sistema
- Il rispetto di tutti i requisiti di controllo e manutenzione riportate nei manuali.

L'uso previsto comprende inoltre l'installazione secondo il tipo di protezione IP.

Questo prodotto può essere utilizzato da bambini di età pari e superiore agli 8 anni e da persone con ridotte capa-

cià fisiche, sensoriali o mentali o senza esperienza e conoscenza, a patto che vengano sorvegliati o istruiti sull'utilizzo del prodotto in sicurezza e che capiscano i pericoli connessi all'utilizzo del prodotto. I bambini non devono giocare con il prodotto. La pulizia e la manutenzione effettuabile dall'utente non vanno eseguite da bambini senza sorveglianza.

L'utilizzo del prodotto con un cavo di collegamento diverso rispetto a quello in dotazione o a quello per il collegamento diretto con il generatore termico non è conforme alle disposizioni.

Qualsiasi utilizzo diverso da quello descritto nelle presenti istruzioni o un utilizzo che vada oltre quanto sopra descritto è da considerarsi improprio. È improprio anche qualsiasi utilizzo commerciale e industriale diretto.

### **Attenzione!**

Ogni impiego improprio non è ammesso.



## 1.2 Pericolo a causa di un utilizzo errato

A seguito di un comando errato è possibile mettere a rischio se stessi e altre persone e causare danni materiali.

- ▶ Leggere attentamente queste istruzioni e tutta la documentazione complementare, in particolare il capitolo "Sicurezza" e le avvertenze.
- ▶ In qualità di utente, eseguire solo le attività spiegate nelle presenti istruzioni per l'uso e non contraddistinte dal simbolo .

## 1.3 Avvertenze di sicurezza gruppo alimentazione

**Condizione:** Il prodotto viene installato con l'alimentatore fornito in dotazione.

- ▶ Utilizzare il gruppo alimentazione solo negli interni.
- ▶ Non azionare il gruppo alimentazione in zone umide o sotto la pioggia.
- ▶ Se il gruppo alimentazione presenta danni visibili o è difettoso, non bisogna azionarlo.
- ▶ Tenere il gruppo alimentazione, i relativi ricambi ed il materiale d'imballaggio lontano dalla portata dei bambini.

- ▶ Collegare il gruppo alimentazione solo se la tensione di rete della presa coincide con le indicazioni sulla targhetta di identificazione.
- ▶ Collegare il gruppo alimentazione solo ad una presa ben accessibile, affinché il gruppo stesso in caso di guasto possa essere scollegato rapidamente dalla rete elettrica.
- ▶ Il gruppo alimentazione si riscalda durante il funzionamento. Non coprire il gruppo alimentazione con oggetti e provvedere ad una sufficiente ventilazione.
- ▶ Il cavo di collegamento esterno del gruppo alimentazione non può essere sostituito. Se il cavo di collegamento è danneggiato, occorre smaltire il gruppo alimentazione.

## 1.4 -- Sicurezza/ Prescrizioni

Osservare le seguenti istruzioni se è necessario intervenire sulla scatola della scheda comando del generatore di calore:

#### **1.4.1 Pericolo di morte per folgorazione**

Se si toccano componenti sotto tensione, c'è pericolo di morte per folgorazione.

Prima di eseguire lavori sul prodotto:

- ▶ Estrarre la spina elettrica.
- ▶ Oppure togliere tensione al prodotto disattivando tutte le linee di alimentazione di corrente (dispositivo elettrico di separazione con un'apertura di contatti di almeno 3 mm, ad esempio fusibile o interruttore automatico).
- ▶ Assicurarsi che non possa essere reinserto.
- ▶ Attendere almeno 3 min., fino a quando i condensatori non si siano scaricati.
- ▶ Verificare l'assenza di tensione.

#### **1.4.2 Rischio di un danno materiale causato dal gelo**

- ▶ Installare il prodotto solo in ambienti non soggetti a gelo.

#### **1.4.3 Rischio di danni materiali a causa dell'uso di un attrezzo non adatto**

- ▶ Utilizzare un attrezzo adatto.

#### **1.4.4 Norme (direttive, leggi, prescrizioni)**

- ▶ Attenersi alle norme, prescrizioni, direttive, regolamenti e leggi nazionali vigenti.

## 2 Avvertenze sulla documentazione

### 2.1 Osservanza della documentazione complementare

- ▶ Attenersi tassativamente a tutti i manuali di servizio e installazione allegati agli altri componenti dell'impianto.
- ▶ Attenersi alle avvertenze specifiche nazionali riportate nell'appendice Country Specifics.

### 2.2 Conservazione della documentazione

- ▶ Consegnare il presente manuale e tutta la documentazione complementare all'utilizzatore dell'impianto.

### 2.3 Validità delle istruzioni

Le presenti istruzioni valgono esclusivamente per:

#### Codice di articolo del prodotto

VR 940f

0020292012

## 3 Descrizione del prodotto

### 3.1 Marcatura CE



Con la marcatura CE viene certificato che i prodotti, conformemente alla dichiarazione di conformità, soddisfano i requisiti fondamentali delle direttive pertinenti in vigore.

Con la presente il produttore dichiara che il tipo di impianto wireless descritto nelle presenti istruzioni è conforme alla Direttiva 2014/53/EU. Il testo completo della dichiarazione di conformità UE è disponibile al seguente indirizzo Internet: <http://www.vaillant-group.com/doc/doc-radio-equipment-directive/>.

## 3.2 Riciclaggio e smaltimento



Se il prodotto riporta questo contrassegno, alla scadenza del periodo di utilizzo esso non va smaltito con i rifiuti domestici.

- ▶ Consegnare invece il prodotto presso un punto di raccolta per il riciclaggio di apparecchi elettrici o elettronici.

Ulteriori informazioni sui centri di raccolta degli apparecchi elettrici ed elettronici possono essere ottenute presso l'amministrazione della propria città o paese o presso l'azienda di smaltimento dei rifiuti.

### 3.3 Simboli sulla targhetta del modello

Simbolo	Significato
	Classe di protezione III

### 3.4 Simboli sulla targhetta di identificazione del gruppo alimentazione

Simbolo	Significato
	Classe di protezione II
	Utilizzo solo in locali interni
	Polarità della spina di bassa tensione

## 4 Installazione

### 4.1 Controllo dei presupposti per il montaggio e l'installazione

- ▶ Controllare:
  - Segnale WLAN presente
  - Routing e parametri di sicurezza nella rete IP: porte 80, 123 e 443 abilitate per le connessioni in uscita
  - Indirizzo IP dinamico (DHCP) disponibile
  - Il luogo di installazione e il cablaggio del gateway Wi-Fi con il generatore

- di calore non è accessibile al pubblico
- Connessione a Internet presente per comunicazione Internet costante
- Router WLAN disponibile tramite un firewall attivato
- La rete WLAN è criptata, vedere dati tecnici
- Eventuale cavo eBUS accessibile
- Eventuale presa libera presente

## 4.2 Prestare attenzione alle operazioni di installazione

1. Prestare attenzione alle operazioni di installazione descritte nella guida illustrata alla fine di questo libretto.

**Condizione:** Si desidera connettere il prodotto ad internet.

- ▶ Tenere premuto il tasto accanto al LED da 3 a 10 secondi.
  - ◀ Il prodotto ora si trova per 15 minuti in modalità di accoppiamento.
- ▶ Per ulteriori istruzioni seguire l'app myVAILLANT.

**Condizione:** Si desidera connettere il prodotto con un termostato ambiente via radio compatibile.

- ▶ Premere brevemente una volta il tasto accanto al LED.
  - ◀ Il prodotto ora si trova per 3 minuti in modalità di accoppiamento.
- ▶ Premere entro 3 minuti il tasto del sistema del termostato ambiente che si trova a portata di mano.

## 4.3 Significato del diodo luminoso (LED)

LED	Stato	Significato
verde	lampeggiante	Il prodotto si avvia.
blu	lampeggia rapidamente	Il prodotto si trova nella modalità di accoppiamento WLAN.
blu	acceso	Il prodotto è connesso ad Internet ed operativo.

LED	Stato	Significato
verde	acceso	Il prodotto è operativo, ma non è connesso ad Internet.
blu	lampeggiante	Viene eseguito l'aggiornamento software del prodotto.
arancione	lampeggia lentamente	Il prodotto si trova nella modalità di accoppiamento del termostato ambiente.
rossa	acceso	La connessione Internet è stata staccata / difetto.

## 4.4 Informazioni generali

Per informazioni dettagliate sul prodotto e sul sistema, è possibile richiamare la seguente pagina Internet:

- [www.myvaillant.com](http://www.myvaillant.com)

La comunicazione tra iPhone, iPad, Apple Watch, HomePod o Mac e il VR 940f compatibile con HomeKit è protetta dalla tecnologia HomeKit.

L'utilizzo della dicitura Works with Apple significa che il prodotto è stato sviluppato affinché funzioni con la tecnologia riportata nella dicitura stessa e che è stato certificato dallo sviluppatore per soddisfare le norme sulle prestazioni di Apple. Apple non è responsabile per il funzionamento del prodotto o la sua conformità con standard di sicurezza e regolamentazione.

Apple, Apple Watch, HomeKit, HomePod, iPad, Mac e iPhone sono marchi di Apple Inc., registrati negli USA e in altri paesi e regioni.

Per la totale funzionalità è necessario utilizzare l'app myVAILLANT.

Il software sul gateway Wi-Fi viene aggiornato automaticamente a intervalli regolari quando è presente la connessione Internet.

## 4.5 Richiesta licenze

Questo prodotto contiene software Free and Open Source. Le relative informazioni sulla licenza sono memorizzate sul gateway Wi-Fi e possono essere visualizzate con l'app myVAILLANT.

Il codice sorgente può essere richiesto al seguente indirizzo dietro pagamento di una commissione:

opensource@myvaillant.com

Questa offerta è valida per tre anni dalla data di acquisto, o almeno per il periodo durante il quale offriamo supporto per il gateway Wi-Fi.

## 5 Riparazione

### 5.1 Sostituzione del cavo di collegamento

- ▶ Se si sostituisce il cavo di collegamento, utilizzare esclusivamente quello originale del costruttore (codice articolo 0020299966 o 0020299967).

### 5.2 Sostituzione del gruppo alimentazione

- ▶ Se si sostituisce il gruppo alimentazione, utilizzare esclusivamente quello originale del costruttore (codice articolo 0020292010 o 0020292011).

## 6 Messa fuori servizio

1. Disattivare il prodotto nell'app myVAILLANT.
2. Resettare il prodotto alle impostazioni di fabbrica, tenendo premuto il tasto accanto al LED per almeno 10 secondi.
  - ◁ Il LED si spegne non appena si avvia il reset.
  - ◁ Le informazioni e le impostazioni vengono cancellate.

- ◁ La connessione con i termostati ambiente via radio accoppiati viene cancellata.

3. Disattivare il prodotto.

## 7 Servizio assistenza tecnica

I dati di contatto del nostro Servizio Assistenza sono riportati sul retro, in appendice o nel nostro sito web.

Nessun software è perfetto, pertanto lavoriamo costantemente per voi per apportare miglioramenti. Se avete segnalazioni relative ad un punto vulnerabile o a problemi di sicurezza, scrivete a:

secure@myvaillant.com

## 8 Dati tecnici

### Dati tecnici del gateway Wi-Fi

<b>Tensione misurata</b>	5 ... 24 V ---
<b>Richiesta di alimentazione di tensione *</b>	ES1 o PS1 secondo IEC 62368-1
<b>Bande di radiofrequenza</b>	868,0 – 868,6 MHz, 869,4 – 869,65 MHz
<b>Banda di radiofrequenza WLAN</b>	2,4 GHz
<b>Potenza di radiofrequenza a 868,0 – 868,6 MHz (e.r.p. max)</b>	6,6 dBm
<b>Potenza di radiofrequenza a 869,4 – 869,65 MHz (e.r.p. max)</b>	6,9 dBm
<b>Potenza di radiofrequenza WLAN (e.r.p. max.)</b>	17,5 dBm
<b>Canali WLAN</b>	1 – 13
<b>Crittografia WLAN</b>	WPA2-PSK, WPA3 personal
<b>Assegnazione dell'IP</b>	DHCP
<b>Massima temperatura ambiente</b>	50 °C

<b>Conduttore di bassa tensione (cavo del bus) – sezione</b>	≥ 0,75 mm <sup>2</sup>
<b>Altezza</b>	96 mm
<b>Larghezza</b>	122 mm
<b>Profondità</b>	36 mm
<b>Tipo di protezione</b>	IP 21
<b>Classe di protezione</b>	III
<b>Grado di inquinamento ammesso dell'ambiente</b>	2



### **Avvertenza**

\* vale per l'impiego con il cavo di collegamento per il collegamento diretto al generatore di calore.

## **Dati tecnici gruppo alimentazione a spina**

<b>Tensione misurata</b>	120 ... 230 V <sub>AC</sub>
<b>Corrente misurata</b>	0,3 A
<b>Tensione continua in uscita</b>	5 V
<b>Corrente continua in uscita max.</b>	1 A
<b>Frequenza di rete</b>	50/60 Hz
<b>Tipo di protezione</b>	IP 20
<b>Classe di protezione</b>	II
<b>Grado di inquinamento ammesso dell'ambiente</b>	2

# Installatiehandleiding

## 1 Veiligheid

### 1.1 Reglementair gebruik

Bij ondeskundig of niet voorgescreven gebruik kunnen nadelige gevolgen voor het product of andere voorwerpen ontstaan.

Het product dient voor de besturing van uw CV-installatie. De wifi-gateway wordt via WLAN met uw router verbonden en brengt een verbinding van de CV-installatie met het internet tot stand.

Het reglementaire gebruik houdt in:

- het naleven van de bijgevoegde gebruiks-, installatie- en onderhoudshandleidingen van het product en van alle andere componenten van de installatie
- de installatie en montage conform de product- en systeemvergunning
- het naleven van alle in de handleidingen vermelde inspectie- en onderhoudsvoorwaarden.

Het gebruik volgens de voorschriften omvat bovendien de installatie conform de IP-beschermingsklasse.

Dit product kan door kinderen vanaf 8 jaar alsook personen

met verminderde fysieke, sensorische of mentale capaciteiten of gebrek aan ervaring en kennis gebruikt worden, als ze onder toezicht staan of m.b.t. het veilige gebruik van het product geïnstrueerd werden en de daaruit resulterende gevaren verstaan. Kinderen mogen niet met het product spelen. Reiniging en onderhoud door de gebruiker mogen niet door kinderen zonder toezicht uitgevoerd worden.

Gebruik van het product met een andere dan de meegeleverde voeding of de aansluitkabel voor directe aansluiting op de warmteopwekker is niet reglementair.

Een ander gebruik dan het in deze handleiding beschreven gebruik of een gebruik dat van het hier beschreven gebruik afwijkt, geldt als niet-reglementair. Als niet reglementair gebruik geldt ook ieder direct commercieel of industrieel gebruik.

### **Attentie!**

Ieder misbruik is verboden.

## 1.2 Gevaar door foute bediening

Door foute bediening kunt u zichzelf en anderen in gevaar brengen en materiële schade veroorzaken.

- ▶ Lees deze handleiding en alle andere documenten die van toepassing zijn zorgvuldig door, vooral het hoofdstuk "Veiligheid" en de waarschuwingen.
- ▶ Voer als gebruiker alleen de werkzaamheden uit waarover deze gebruiksaanwijzing aanwijzingen geeft en die niet met het symbool  zijn aangeduid.

## 1.3 Veiligheidsinstructies voeding

**Voorwaarde:** Het product wordt met de meegeleverde voeding geïnstalleerd.

- ▶ Gebruik de voeding alleen in binnenruimtes.
- ▶ Gebruik de voeding niet in vochtige omgeving of in de regen.
- ▶ Als de voeding zichtbare schade vertoont of defect is, dan mag u deze niet gebruiken.
- ▶ Houd de voeding, de onderdelen ervan en het verpakkingsmateriaal uit de buurt van kinderen.

- ▶ Sluit de voeding alleen aan als de netspanning van de contactdoos met de informatie op het typeplaatje overeenkomt.
- ▶ Sluit de voeding alleen op een goed toegankelijke contactdoos aan, zodat u de voeding bij een storing makkelijk van het stroomnet kunt loskoppelen.
- ▶ De voeding warmt tijdens het gebruik op. Dek de voeding niet af met voorwerpen en zorg voor voldoende ventilatie.
- ▶ De buitenste aansluitkabel van de voeding kan niet worden vervangen. Als de aansluitkabel beschadigd is, dan moet u de voeding afvoeren.

## 1.4 --

### Veiligheid/voorschriften

Neem de volgende aanwijzingen in acht als werkzaamheden aan de schakelkast van de warmteopwrekker vereist zijn:

#### 1.4.1 Levensgevaar door een elektrische schok

Als u spanningsvoerende componenten aanraakt, bestaat levensgevaar door elektrische schok.

Voor u aan het product werkt:

- ▶ Trek de stekker uit het stopcontact.





- ▶ Of schakel het product spanningsvrij door alle stroomvoorzieningen uit te schakelen (elektrische scheidingsinrichting met minstens 3 mm contactopening, bijv. zekering of vermogensveiligheidsschakelaar).
- ▶ Beveilig tegen herinschakelen.
- ▶ Wacht minstens 3 min tot de condensatoren ontladen zijn.
- ▶ Controleer op spanningvrijheid.

#### **1.4.2 Gevaar voor materiële schade door vorst**

- ▶ Installeer het product niet in ruimtes die aan vorst blootstaan.

#### **1.4.3 Kans op materiële schade door ongeschikt gereedschap**

- ▶ Gebruik geschikt gereedschap.

#### **1.4.4 Voorschriften (richtlijnen, wetten, normen)**

- ▶ Neem de nationale voorschriften, normen, richtlijnen, verordeningen en wetten in acht.

## 2 Aanwijzingen bij de documentatie

### 2.1 Aanvullend geldende documenten in acht nemen

- ▶ Neem absoluut alle bedienings- en installatiehandleidingen die bij de componenten van de installatie worden meegeleverd in acht.
- ▶ Neem de landspecifieke aanwijzingen in de bijlage Country Specifics in acht.

### 2.2 Documenten bewaren

- ▶ Gelieve deze handleiding alsook alle aanvullend geldende documenten aan de gebruiker van de installatie te geven.

### 2.3 Geldigheid van de handleiding

Deze handleiding geldt uitsluitend voor:

#### Productartikelnummer

VR 940f	0020292012
---------	------------

## 3 Productbeschrijving

### 3.1 CE-markering



Met de CE-markering wordt aangegeven dat de producten conform de conformiteitsverklaring aan de fundamentele vereisten van de geldende richtlijnen voldoen.

Hiermee verklaart de fabrikant dat het in deze handleiding beschreven draadloze installatietype aan de richtlijn 2014/53/EU voldoet. De volledige tekst van de EU-conformiteitsverklaring is op het volgende internetadres beschikbaar: <http://www.vaillant-group.com/doc/doc-radio-equipment-directive/>.

## 3.2 Recycling en afvoer



Als het product met dit symbool is gekenmerkt, dan mag het na afloop van de gebruiksduur niet met het huisvuil worden meegegeven.

- ▶ Geef het product in de plaats daarvan af op een verzamelpunt voor het recycleren van elektrische en elektronische afgedankte toestellen.

Meer informatie over waar u uw elektrische en elektronische oude toestellen kunt afgeven, krijgt u bij het stads- of gemeentebestuur of bij afvalverwerkingsmaatschappijen.

### 3.3 Symbolen op het typeplaatje

Symbol	Betekenis
	Beschermingsklasse III

### 3.4 Symbolen op het typeplaatje van de voeding

Symbol	Betekenis
	Beschermingsklasse II
	Gebruik alleen in binnenruimtes
	Polariteit van de laagspanningsstekker

## 4 Installatie

### 4.1 Montage- en installatievoorwaarden controleren

- ▶ Controleer de elektrische verbinding tussen de ontvanger en de warmteopwekker:
  - WLAN-signaal aanwezig
  - Routing en veiligheidsparameters in het IP-netwerk: ports 80, 123 en 443 vrijgegeven voor uitgaande verbindingen

- Dynamische IP-adressering (DHCP) beschikbaar
- Montageplaats en bekabeling van de wifi-gateway met de warmteopwekker is niet openbaar toegankelijk
- Internetaansluiting voor permanente internetcommunicatie aanwezig
- WLAN-router beschikt over een geactiveerde firewall
- WLAN-netwerk is versleuteld, zie technische gegevens
- Evt. eBUS-leiding toegankelijk
- Evt. vrije contactdoos aanwezig

## 4.2 Installatiestappen in acht nemen

1. Neem de installatiestappen in de beeldhandleiding aan het einde van dit boek in acht.

**Voorwaarde:** U wilt het product met het internet verbinden.

- ▶ Houd de toets naast de led drie tot tien seconden lang ingedrukt.
  - ◀ Het product bevindt zich nu gedurende 15 minuten in de koppelmodus.
- ▶ Voor meer instructies zie de myVAILLANT-app.

**Voorwaarde:** U wilt het product met een compatibel draadloze kamerthermostaat verbinden.

- ▶ Druk de toets naast de led eenmaal kort in.
  - ◀ Het product bevindt zich nu gedurende 3 minuten in de koppelmodus.
- ▶ Druk binnen 3 minuten op de systeemtoets van de kamerthermostaat die zich binnen het bereik bevindt.

## 4.3 Betekenis van de LED-indicatie (LED)

LED	Status	Betekenis
groen	knipperend	Het product start.
blauw	Snel knipperend	Het product bevindt zich in WLAN-koppelmodus.
blauw	brandend	Het product is met internet verbonden en gereed voor gebruik.
groen	brandend	Het product is gereed voor gebruik maar niet met internet verbonden.
blauw	knipperend	Softwareactualisering van het product wordt uitgevoerd.
oranje	langzaam knipperend	Het product bevindt zich in kamerthermostaat-koppelmodus.
rood	brandend	Internetverbinding werd verbroken/fout.

## 4.4 Achtergrondinformatie

Voor meer informatie over het product en het systeem kunt u de volgende internetpagina oproepen:

- [www.myvaillant.com](http://www.myvaillant.com)

De communicatie tussen iPhone, iPad, Apple Watch, HomePod of Mac en de HomeKit-compatibele VR 940f wordt door HomeKit-technologie beschermd.

Het gebruik van het Works with Apple-symbool betekent, dat het product zodanig is ontwikkeld, dat het met de in het symbool genoemde technologie functioneert, en dat het door ontwikkelaars is gecertificeerd als zijnde te voldoen aan de normen van Apple. Apple is niet verantwoordelijk voor het gebruik van het product of de conformiteit met veiligheids- en regelgevingsvoorschriften.

Apple, Apple Watch, HomeKit, HomePod, iPad, Mac en iPhone zijn merken van Ap-

ple Inc., gedeponeerd in de USA en andere landen en regio's.

Voor de volledige functieomvang is het gebruik van de myVAILLANT app vereist.

Bij een bestaande internetverbinding wordt de software op de wifi-gateway regelmatig automatisch geactualiseerd.

## 4.5 Licenties opvragen

Dit product bevat Free en Open Source software. De betreffende licentie-informatie is op de wifi-gateway opgeslagen en kan met behulp van de myVAILLANT app worden weergegeven.

De broncode kunt u tegen een vergoeding op het volgende adres aanvragen:

[opensource@myvaillant.com](mailto:opensource@myvaillant.com)

Dit aanbod geldt drie jaar vanaf de aankoopdatum of minstens gedurende de periode waarin we support voor de wifi-gateway aanbieden.

## 5 Reparatie

### 5.1 Aansluitkabel vervangen

- ▶ Als u de aansluitkabel vervangt, gebruik dan uitsluitend de originele aansluitkabel van de fabrikant (artikelnummer 0020299966 of 0020299967).

### 5.2 Voeding vervangen

- ▶ Als u de voeding vervangt, gebruik dan uitsluitend de originele voeding van de fabrikant (artikelnummer 0020292010 of 0020292011).

## 6 Uitbedrijfname

1. Deactiveer het product in de myVAILLANT app.
2. Zet het product terug naar de fabrieksinstellingen door de toets naast de led minimaal 10 seconden lang ingedrukt te houden.
  - ◁ De led gaat uit, zodra de resetprocedure start.

- ◁ Uw informatie en instellingen worden gewist.
- ◁ De verbinding met gekoppelde draadloze kamerthermostaat wordt verbroken.

3. Stel het product buiten bedrijf.

## 7 Serviceteam

De contactgegevens van onze klantenservice vindt u aan de achterkant, in de bijlage of op onze website.

Perfecte software bestaat niet, daarom werken wij voor u aan constante verdere verbeteringen. Wanneer u zwakke punten of veiligheidsgebreken constateert, verzoeken wij u dit te melden aan:

[secure@myvaillant.com](mailto:secure@myvaillant.com)

## 8 Technische gegevens

### Technische gegevens wifi-gateway

<b>Ontwerpspanning</b>	5 ... 24 V ---
<b>Eisen aan de voedingsspanning *</b>	ES1 resp. PS1 conform IEC 62368-1
<b>Radiofrequentiebanden</b>	868,0 – 868,6 MHz, 869,4 – 869,65 MHz
<b>Radiofrequentieband WLAN</b>	2,4 GHz
<b>Radiofrequentievermogen bij 868,0 – 868,6 MHz (e.r.p. max.)</b>	6,6 dBm
<b>Radiofrequentievermogen bij 869,4 – 869,65 MHz (e.r.p. max.)</b>	6,9 dBm
<b>Radiofrequentievermogen WLAN (e.r.p. max.)</b>	17,5 dBm
<b>Kanalen WLAN</b>	1 – 13
<b>WLAN-versleuteling</b>	WPA2-PSK, WPA3 personal
<b>IP-toewijzing</b>	DHCP
<b>Maximale omgevings-temperatuur</b>	50 °C

<b>Laagspanningsleiding (busleiding) – doorsnede</b>	≥ 0,75 mm <sup>2</sup>
<b>Hoogte</b>	96 mm
<b>Breedte</b>	122 mm
<b>Diepte</b>	36 mm
<b>Beschermingsklasse</b>	IP 21
<b>Veiligheidscategorie</b>	III
<b>Toegestane vervuilingsgraad van de omgeving</b>	2



### **Aanwijzing**

\* Geldt voor gebruik met aansluitkabel voor de directe aansluiting op de warmteopwrekker.

## **Technische gegevens stekkervoeding**

<b>Ontwerpspanning</b>	120 ... 230 V <sub>AC</sub>
<b>Nominale stroom</b>	0,3 A
<b>Uitgangsgelijkspanning</b>	5 V
<b>Uitgangsgelijkstroom max.</b>	1 A
<b>Netfrequentie</b>	50/60 Hz
<b>Beschermingsklasse</b>	IP 20
<b>Veiligheidscategorie</b>	II
<b>Toegestane vervuilingsgraad van de omgeving</b>	2

# Instrukcja instalacji

## 1 Bezpieczeństwo

### 1.1 Użytkowanie zgodne z przeznaczeniem

Niefachowe lub niezgodne z przeznaczeniem zastosowanie produktu może spowodować zakłócenie działania produktu lub inne szkody materialne.

Produkt służy do sterowania instalacją grzewczą. Bramka Wi-Fi jest łączona z routerem przez sieć WLAN i nawiązuje połączenie instalacji grzewczej z Internetem.

Użytkowanie zgodne z przeznaczeniem obejmuje

- przestrzeganie dołączonych instrukcji obsługi, instalacji i konserwacji produktu oraz wszystkich innych podzespołów układu
- instalację i montaż w sposób zgodny z dopuszczeniem do eksploatacji produktu i systemu
- przestrzeganie wszystkich warunków przeglądów i konserwacji wyszczególnionych w instrukcjach.

Zastosowanie zgodne z przeznaczeniem obejmuje ponadto instalację zgodnie ze stopniem ochrony IP.

Niniejszy produkt może być używany przez dzieci od 8 lat oraz osoby o ograniczonych zdolnościach fizycznych, sensorycznych lub umysłowych lub o niewystarczającym doświadczeniu i wiedzy wyłącznie, jeżeli są one pod odpowiednią opieką lub zostały pouczone w zakresie bezpiecznej obsługi produktu i rozumieją związane z nim niebezpieczeństwa. Dzieciom nie wolno bawić się produktem. Dzieciom bez nadzoru nie wolno dokonywać czyszczenia i konserwacji po stronie użytkownika.

Stosowanie produktu z zasilaczem lub kablem przyłączeniowym innym niż dostarczony do bezpośredniego podłączenia do urządzenia grzewczego jest niezgodne z przeznaczeniem.

Zastosowanie inne od opisanego w niniejszej instrukcji lub wykraczające poza opisany zakres jest niezgodne z przeznaczeniem. Niezgodne z przeznaczeniem jest również każde bezpośrednie zastosowanie w celach komercyjnych lub przemysłowych.

### **Uwaga!**

Zabrania się wszelkiego użytkowania niezgodnego z przeznaczeniem.

## 1.2 Niebezpieczeństwo związane z nieprawidłową obsługą

Nieprawidłowa obsługa powoduje zagrożenia dla użytkownika oraz innych osób, a także może doprowadzić do strat materialnych.

- ▶ Należy dokładnie przeczytać niniejszą instrukcję oraz wszystkie dokumenty dodatkowe, w szczególności rozdział „Bezpieczeństwo“ i wskazówki ostrzegawcze.
- ▶ Użytkownik może wykonywać tylko te czynności, które są opisane w niniejszej instrukcji i nie zostały oznaczone symbolem .

## 1.3 Informacje o bezpieczeństwie: zasilacz

**Warunek:** Produkt jest instalowany z dostarczonym zasilaczem.

- ▶ Zasilacz należy stosować tylko w pomieszczeniach.
- ▶ Zasilacza nie należy używać w deszczu ani w miejscach, gdzie występuje wilgoć.
- ▶ Jeżeli zasilacz ma widoczne uszkodzenia lub jest niesprawny, nie wolno go używać.
- ▶ Zasilacz, jego poszczególne części oraz materiał opako-

waniowy należy trzymać poza zasięgiem dzieci.

- ▶ Zasilacz wolno podłączać tylko wtedy, gdy napięcie sieciowe gniazda wtykowego jest zgodne z informacją na tabliczce znamionowej.
- ▶ Zasilacz należy podłączać tylko do łatwo dostępnego gniazda wtykowego, aby w razie awarii można go było szybko odłączyć od sieci elektrycznej.
- ▶ Zasilacz rozgrzewa się w trakcie eksploatacji. Nie wolno zakrywać zasilacza przedmiotami oraz należy zadbać o dostateczną wentylację.
- ▶ Nie można wymieniać zewnętrznego kabla przyłączeniowego zasilacza. Jeżeli kabel przyłączeniowy jest uszkodzony, należy wyłączyć zasilacz z eksploatacji.

## 1.4 -- Bezpieczeństwo/przepisy

Należy przestrzegać poniższych wskazówek, jeżeli konieczne jest wykonanie pracy przy skrzynce przyłączeniowej urządzenia grzewczego:

### 1.4.1 Niebezpieczeństwo porażenia prądem

W przypadku dotknięcia podzespołów będących pod napię-

ciem, występuje niebezpieczeństwo porażenia prądem.

Zanim rozpocznie się pracę przy produkcji:

- ▶ Wyjąć wtyczkę sieciową.
- ▶ Lub odłączyć produkt od napięcia poprzez odcięcie zasilania elektrycznego (urządzenie elektryczne oddzielające z przerwą między stykami minimum 3 mm, np. zabezpieczenie lub wyłącznik zabezpieczenia linii).
- ▶ Zabezpieczyć przed ponownym włączeniem.
- ▶ Odczekać co najmniej 3 minuty, aż rozładują się kondensatory.
- ▶ Sprawdzić skuteczność odłączenia od napięcia.

#### **1.4.2 Ryzyko szkód materialnych spowodowane przez mróz**

- ▶ Instalować produkt w pomieszczeniach w których zawsze panują dodatnie temperatury.

#### **1.4.3 Ryzyko szkód materialnych spowodowane stosowaniem niewłaściwych narzędzi.**

- ▶ Stosować prawidłowe narzędzie.

#### **1.4.4 Przepisy (dyrektywy, ustawy, normy)**

- ▶ Przestrzegać krajowych przepisów, norm, dyrektyw, rozporządzeń i ustaw.



## 2 Wskazówki dotyczące dokumentacji

### 2.1 Przestrzegać dokumentacji dodatkowej

- ▶ Bezwzględnie przestrzegać wszystkich instrukcji obsługi i instalacji dołączonych do podzespołów układu.
- ▶ Należy przestrzegać wskazówek właściwych dla danego kraju w załączniku Country Specifics.

### 2.2 Przechowywanie dokumentów

- ▶ Należy przekazać niniejszą instrukcję oraz wszystkie dołączone dokumenty użytkownikowi instalacji.

### 2.3 Zakres stosowalności instrukcji

Niniejsza instrukcja dotyczy wyłącznie:

#### Produkt - numer artykułu

VR 940f	0020292012
---------	------------

## 3 Opis produktu

### 3.1 Oznaczenie CE



Oznaczenie CE informuje o tym, że zgodnie z deklaracją zgodności produkt spełnia podstawowe wymagania odnośnych dyrektyw.

Producent niniejszym oświadcza, że urządzenie radiowe o typie opisanym w niniejszej instrukcji jest zgodne z dyrektywą 2014/53/EU. Pełny tekst deklaracji zgodności UE jest dostępny na stronie: <http://www.vaillant-group.com/doc/doc-radio-equipment-directive/>.

## 3.2 Recykling i usuwanie odpadów



Jeżeli produkt jest oznaczony tym znakiem, po zakończeniu użytkowania nie wolno go usuwać wraz z odpadami domowymi.

- ▶ Produkt należy oddać do punktu zbiórki zużytego sprzętu elektrycznego i elektronicznego przeznaczonego do recyklingu.

Dalsze informacje odnośnie zbiórki zużytych urządzeń elektrycznych i elektronicznych uzyskają Państwo w administracji samorządowej lub zakładach gospodarujących odpadami.

### 3.3 Symbole na tabliczce znamionowej

Symbol	Znaczenie
	III klasa ochrony

### 3.4 Symbole na tabliczce znamionowej zasilacza

Symbol	Znaczenie
	Klasa ochrony II
	Stosowanie tylko we wnętrzach
	Biegunowość wtyczki niskiego napięcia

## 4 Instalacja

### 4.1 Sprawdzanie warunków montażu i instalacji

- ▶ Sprawdzić:
  - Sygnał WLAN dostępny
  - Routing i parametry bezpieczeństwa w sieci IP: udostępnienie portów 80, 123 i 443 dla połączeń wychodzących
  - Dostępne dynamiczne adresowanie IP (DHCP)

- Miejsce montażu i okablowanie bramki Wi-Fi z urządzeniem grzewczym nie jest dostępne publicznie
- Przyłączy internetowe do ciągłej komunikacji z Internetem dostępne
- Router WLAN ma aktywną zapórę
- Sieć WLAN jest szyfrowana, patrz dane techniczne
- ewentualnie przewód eBUS dostępny
- ewentualnie wolne gniazdo wtykowe dostępne

## 4.2 Przestrzeganie kroków instalacji

1. Postępować zgodnie z czynnościami instalacji przedstawionymi w ilustrowanej instrukcji na końcu tego podręcznika.

**Warunek:** Chcesz połączyć produkt z Internetem.

- ▶ Przytrzymać przycisk obok diody świecącej przez trzy do dziesięciu sekund.
  - ◁ Produkt znajduje się teraz przez 15 minut w trybie parowania.
- ▶ Więcej instrukcji można uzyskać w aplikacji myVAILLANT.

**Warunek:** Chcesz połączyć produkt z kompatybilnym radiowym termostatem pokojowym.

- ▶ Nacisnąć krótko jeden raz przycisk obok diody świecącej.
  - ◁ Produkt znajduje się teraz przez 3 minut w trybie parowania.
- ▶ Nacisnąć w ciągu 3 minut przycisk systemowy termostatu pokojowego znajdującego się w zasięgu.

## 4.3 Znaczenie diody świecącej (LED)

Dioda LED	Stan	Znaczenie
zielona	miga	Produkt uruchamia się.
niebieski	miga szybko	Produkt znajduje się w trybie parowania WLAN.
niebieski	świeci	Produkt jest połączony z Internetem i gotowy do pracy.

Dioda LED	Stan	Znaczenie
zielona	świeci	Produkt jest gotowy do pracy, ale nie jest połączony z Internetem.
niebieski	miga	Trwa aktualizacja oprogramowania produktu.
poma- rań- czowy	miga powoli	Produkt znajduje się w trybie parowania termostatu pokojowego.
czerna	świeci	Połączenie z internetem zostało rozłączone / usterka.

## 4.4 Informacje dodatkowe

Więcej informacji o produkcie i systemie można uzyskać na poniższej stronie internetowej:

– [www.myvaillant.com](http://www.myvaillant.com)

Komunikacja między iPhone, iPad, Apple Watch, HomePod lub Mac oraz kompatybilnym HomeKit VR 940f jest chroniona technologią HomeKit.

Używanie znaku Works with Apple oznacza, że produkt został zaprojektowany tak, że funkcjonuje technologia wymieniona w znaku, a programista uzyskał certyfikat zgodności ze standardami wydajności firmy Apple. Apple nie odpowiada za eksploatację produktu lub jego zgodność ze standardami bezpieczeństwa i regulacji.

Apple, Apple Watch, HomeKit, HomePod, iPad, Mac i iPhone są markami firmy Apple Inc., zarejestrowanymi w Stanach Zjednoczonych oraz innych krajach i regionach.

Do pełnego wykorzystania funkcjonalności wymagane jest korzystanie z aplikacji myVAILLANT.

Po nawiązaniu połączenia z Internetem oprogramowanie na bramce W-Fi będzie automatycznie regularnie aktualizowane.

## 4.5 Sprawdzanie licencji

Produkt zawiera oprogramowanie Free and Open Source. Odpowiednie informacje licencyjne są zapisane w bramce Wi-Fi i mogą być wyświetlane w aplikacji myVA-ILLANT.

Kod źródłowy można zamówić pod poniższym adresem, wnosząc opłatę serwisową: [opensource@myvaillant.com](mailto:opensource@myvaillant.com)

Ta oferta obowiązuje przez trzy lata od daty zakupu lub co najmniej przez okres, w którym oferujemy pomoc dla bramki Wi-Fi.

## 5 Naprawa

### 5.1 Wymiana kabla przyłączeniowego

- ▶ W przypadku wymiany kabla przyłączeniowego stosować wyłącznie oryginalny kabel przyłączeniowy producenta (numer artykułu 0020299966 lub 0020299967).

### 5.2 Wymiana zasilacza

- ▶ W przypadku wymiany zasilacza należy stosować wyłącznie oryginalny zasilacz od producenta (numer artykułu 0020292010 lub 0020292011).

## 6 Wyłączenie z eksploatacji

1. Dezaktywować produkt w aplikacji myVAILLANT.
2. Zresetować produkt do nastaw fabrycznych, przytrzymując wciśnięty przez co najmniej 10 sekund przycisk obok diody świecącej.
  - ◁ Dioda świecąca gaśnie po rozpoczęciu procesu resetowania.
  - ◁ Informacje i ustawienia zostaną usunięte.
  - ◁ Połączenie do sparowanego radiowego termostatu pokojowego zostaje usunięte.

3. Wyłączyć produkt z eksploatacji.

## 7 Serwis techniczny

Dane kontaktowe naszego serwisu podane są na odwrocie, w załączniku lub na naszej stronie internetowej.

Żadne oprogramowanie nie jest idealne, dlatego stale pracujemy nad kolejnymi usprawnieniami. W przypadku znalezienia oznak niedoskonałości lub luk bezpieczeństwa prosimy o przesłanie wiadomości na adres:

[secure@myvaillant.com](mailto:secure@myvaillant.com)

## 8 Dane techniczne

### Dane techniczne bramki Wi-Fi

Napięcie znamionowe	5–24 V ---
Wymaganie napięcia zasilającego *	ES1 lub PS1 zgodnie z IEC 62368-1
Pasma częstotliwości radiowej	868,0–868,6 MHz, 869,4–869,65 MHz
Pasmo częstotliwości radiowej WLAN	2,4 GHz
Moc częstotliwości radiowej przy 868,0 – 868,6 MHz (maks. e.r.p.)	6,6 dBm
Moc częstotliwości radiowej przy 869,4 – 869,65 MHz (maks. e.r.p.)	6,9 dBm
Moc częstotliwości radiowej WLAN (maks. e.r.p.)	17,5 dBm
Kanały WLAN	1 – 13
Szyfrowanie WLAN	WPA2-PSK, WPA3 personal
Przypisanie IP	DHCP
Maksymalna temperatura otoczenia	50 °C
Przewód niskonapięciowy (przewód magistrali) – przekrój	≥ 0,75 mm <sup>2</sup>
Wysokość	96 mm
Szerokość	122 mm

<b>Głębokość</b>	36 mm
<b>Stopień ochrony</b>	IP21
<b>Klasa ochrony</b>	III
<b>Dopuszczalny stopień zabrudzenia otoczenia</b>	2



### **Wskazówka**

\* dotyczy zastosowania z kablem przyłączeniowym do bezpośredniego podłączenia do urządzenia grzewczego.

## **Dane techniczne – zasilacz wtykowy**

<b>Napięcie znamionowe</b>	120 ... 230 V <sub>AC</sub>
<b>Prąd nominalny</b>	0,3 A
<b>Napięcie stałe wyjściowe</b>	5 V
<b>Prąd stały wyjściowy maks.</b>	1 A
<b>Częstotliwość sieci</b>	50/60 Hz
<b>Stopień ochrony</b>	IP 20
<b>Klasa ochrony</b>	II
<b>Dopuszczalny stopień zabrudzenia otoczenia</b>	2

# Figures

## 1 Installation

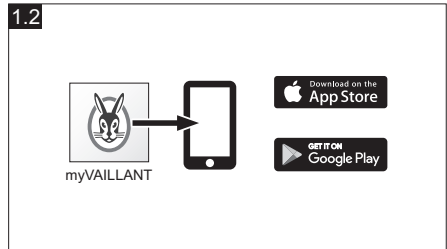
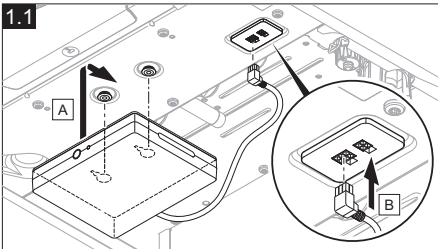
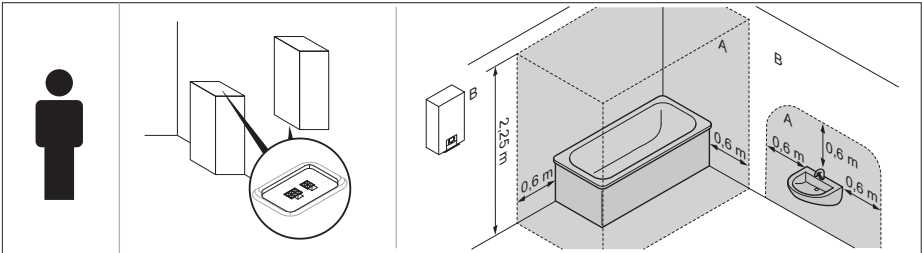
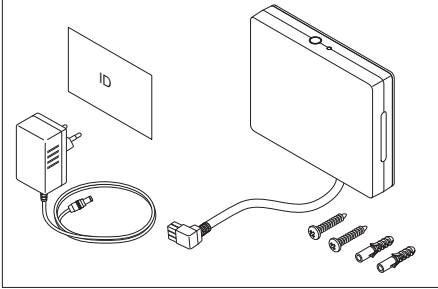

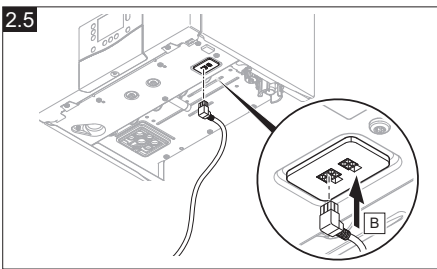
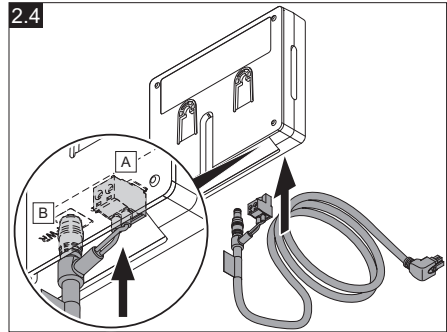
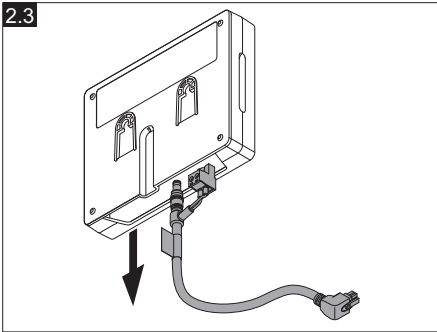
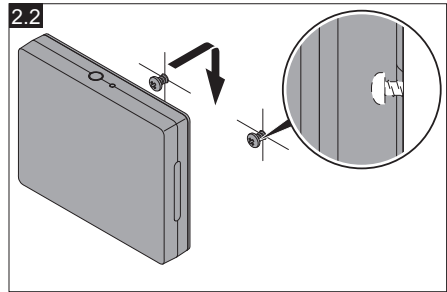
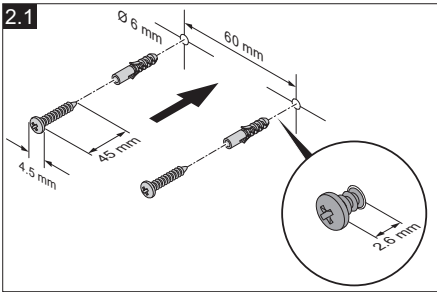
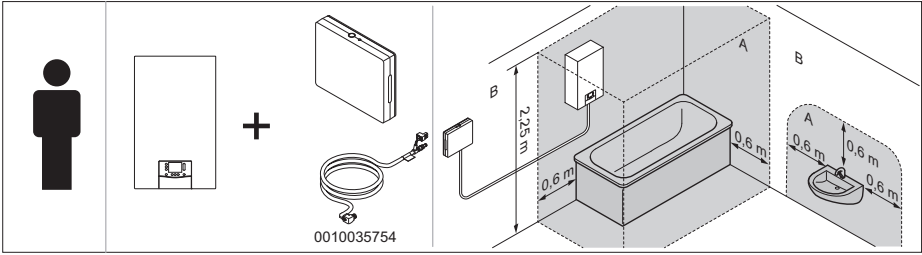

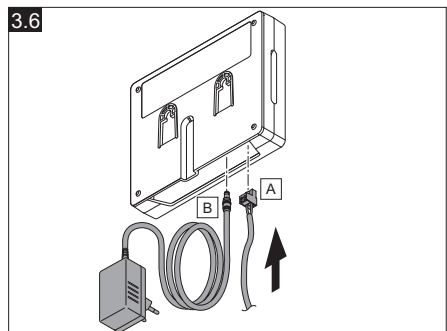
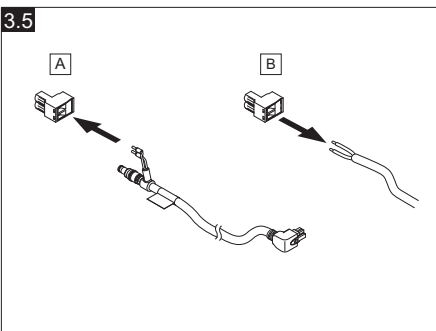
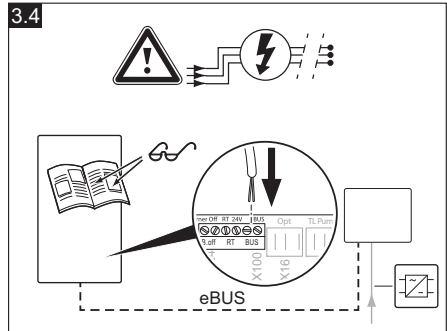
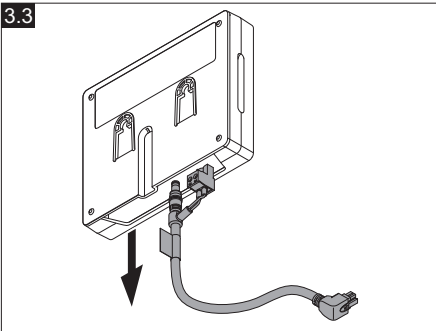
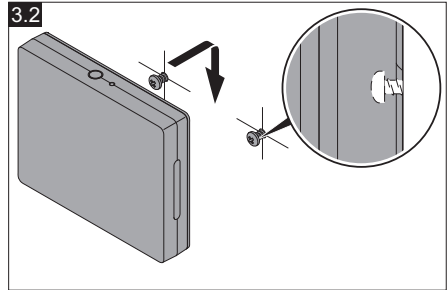
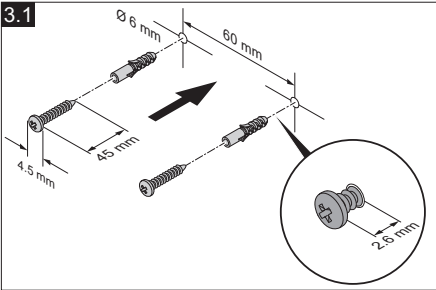
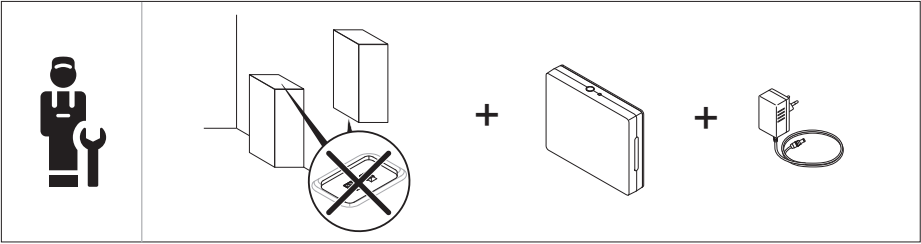

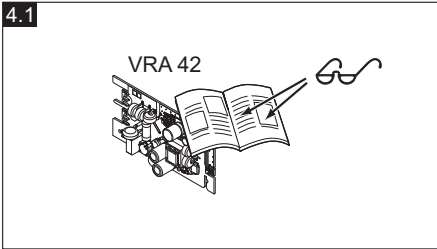
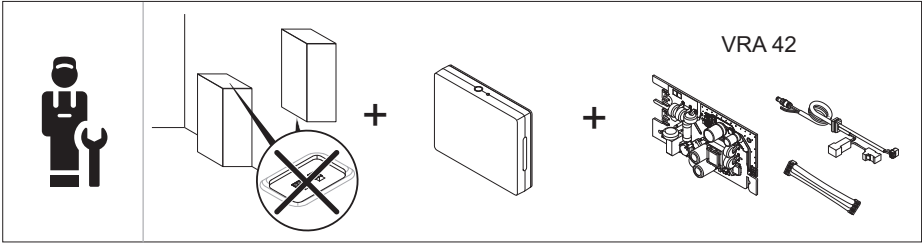



# Country specifics

## 1 Supplier

### 1.1 AT, Österreich

- Austria -

#### **Vaillant Group Austria GmbH**

Clemens-Holzmeister-Straße 6

1100 Wien

Telefon 05 7050

Telefax 05 7050 1199

Telefon 05 7050 2100 (zum Regionaltarif österreichweit, bei Anrufen aus dem Mobilfunknetz ggf. abweichende Tarife - nähere Information erhalten Sie bei Ihrem Mobilnetzbetreiber)

info@vaillant.at

termin@vaillant.at

www.vaillant.at

www.vaillant.at/werkskundendienst/

### 1.2 BE, Belgien, Belgique, België

- Belgium -

#### **N.V. Vaillant S.A.**

Golden Hopestraat 15

B-1620 Drogenbos

Tel. 2 3349300

Fax 2 3349319

Kundendienst / Service après-vente / Klantendienst 2 3349352

info@vaillant.be

www.vaillant.be

### 1.3 CH, Schweiz, Suisse, Svizzera

- Switzerland -

#### **Vaillant GmbH (Schweiz, Suisse, Svizzera)**

Riedstrasse 12

CH-8953 Dietikon

Tel. +41 44 744 29 29

Fax +41 44 744 29 28

Techn. Vertriebssupport +41 44 744 29 19

info@vaillant.ch

www.vaillant.ch

### **Vaillant Sàrl**

Z.I. d'In-Riaux 30

CH-1728 Rossens

Tél. +41 26 409 72 10

Fax +41 26 409 72 14

Service après-vente tél. +41 26 409 72 17

Service après-vente fax +41 26 409 72 19

romandie@vaillant.ch

www.vaillant.ch

### 1.4 DE, Deutschland

- Germany -

#### **Vaillant Deutschland GmbH & Co.KG**

Berghauser Str. 40

D-42859 Remscheid

Telefon 02191 18 0

Telefax 02191 18 2810

Auftragsannahme Vaillant Kundendienst 02191 5767901

info@vaillant.de

www.vaillant.de

### 1.5 ES, España

- Spain -

#### **Vaillant S. L. U.**

##### **Atención al cliente**

Pol. Industrial Apartado 1.143

C/La Granja, 26

28108 Alcobendas (Madrid)

Atención al Cliente +34 910 77 88 77

Servicio Técnico Oficial +34 91 779 779

www.vaillant.es

### 1.6 FR, France

- France -

#### **SDECC SAS (une société de Vaillant Group en France)**

SAS au capital de 19 800 000 euros - RCS

Créteil 312 574 346

Siège social: 8 Avenue Pablo Picasso

94120 Fontenay-sous-Bois

Téléphone 01 4974 1111

Fax 01 4876 8932

www.vaillant.fr

## **1.7 IT, Italia**

- Italy -

### **Vaillant Group Italia S.p.A.**

Via Benigno Crespi 70  
20159 Milano  
Tel. +39 02 697 121  
Fax +39 02 697 12500  
Assistenza clienti 800 088 766  
info.italia@vaillantgroup.it  
www.vaillant.it

## **1.8 NL, Nederland**

- Netherlands -

### **Vaillant Group Netherlands B.V.**

Paasheuvelweg 42  
Postbus 23250  
1100 DT Amsterdam  
Telefoon 020 565 92 00  
Consumentenservice 020 565 94 20  
Serviceteam voor installateurs 020 565 94  
40  
info@vaillant.nl  
www.vaillant.nl

## **1.9 PL, Polska**

- Poland -

### **Vaillant Saunier Duval Sp. z.o.o.**

ul. 1 Sierpnia 6A, budynek C  
02-134 Warszawa  
Tel. 022 3230100  
Fax 022 3230113  
Infolinia 0801 804444  
vaillant@vaillant.pl  
www.vaillant.pl



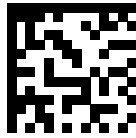

0020328014\_00

**Publisher/manufacturere**

**Vaillant GmbH**

Berghauser Str. 40 ■ D-42859 Remscheid  
Tel. +49 2191 18 0 ■ Fax +49 2191 18 2810  
info@vaillant.de ■ www.vaillant.de

© These instructions, or parts thereof, are protected by copyright and may be reproduced or distributed only with the manufacturer's written consent.